

SAS INTERGENES

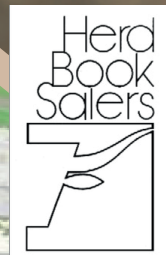

45^{ÈME} VENTE DE LA STATION D'ÉVALUATION SÉRIE 2

STATION
D'ÉVALUATION
DU FAU
ST-BONNET-DE-SALERS
(CANTAL)

MERCREDI 8 AVRIL 2026

PROGRAMME

8h-10h Exposition des reproducteurs en stabulation
10h00 Vente sous enveloppe

**DES ANIMAUX AVEC
DES RÉFÉRENCES !**



Inscrits au HBS
Choisis sur ascendance
Contrôlés en ferme
Qualifiés en Station

Pour tous renseignements complémentaires

Herd Book Salers - 15140 ST-BONNET-DE-SALERS - 04 71 78 20 89 - Salers.org

LA CONDUITE DES ANIMAUX EN STATION

Dès la rentrée, les animaux sont suivis sur le plan sanitaire (prophylaxie, déparasitage, etc...).
Un allotement est fait en tenant compte de l'âge et du poids.

1 - PÉRIODE D'ADAPTATION (MISE À NIVEAU) (30 JOURS)

Afin de replacer tous les animaux dans les mêmes conditions et de gommer les différences pouvant provenir d'une conduite trop différente avant le sevrage, une première période de 6 semaines permet un passage progressif vers une alimentation à base de concentré.

Le concentré utilisé est un aliment type broutard à 16 de protéines (1 UFV / 115 PDIN / 110 PDIE) devant assurer davantage une croissance squelettique qu'une croissance musculaire afin d'éviter les risques d'engraissement.

Le rationnement durant cette période a pour objet de gommer les différences non génétiques notamment, en extériorisant les croissances compensatrices éventuelles.

2 - PÉRIODE DE CONTRÔLE DITE « ALIMENTATION INTENSIVE »

Cette période est destinée à mesurer la croissance des animaux avec une alimentation intensive :

09/12/2025 au 06/01/2026	06/01/2026 au 03/02/2026	03/02/2026 au 04/03/2026
Foin de deuxième coupe du Cantal à volonté		
4 kg de concentré	5 kg de concentré	6 kg de concentré

La ration a évolué tout au long de la période afin d'être corrélé au mieux aux besoins des veaux (augmentation du concentré de 500g tous les 15jours).

Ce régime permet d'extérioriser les différences de potentiel de croissance entre les animaux. L'objectif de cette sélection est de favoriser une sélection sur la capacité d'ingestion. Les différences doivent se mesurer sur l'appétit à ingérer une quantité suffisante de fourrages grossiers.

3 - PÉRIODE DE PRÉPARATION À LA VENTE (40 JOURS)

Pour remettre les animaux dans les conditions d'élevage où ils se trouveront à la sortie de la station, le régime redevient progressivement à base de foin dominant.

Un régime avec une baisse progressive de concentré est mis en place, il permet d'avoir des animaux prêts à mettre à l'herbe, et à faire la monte sans problème.

LES CONTROLES EFFECTUÉS

CONTRÔLE DE CROISSANCE

À partir de la rentrée, les animaux sont pesés régulièrement tous les 28 jours. De plus, pour limiter les risques d'erreurs, une double pesée est effectuée au début et à la fin de la période de contrôle sur alimentation intensive. On peut ainsi connaître pour chaque animal :

- * Le poids au sevrage, le poids à la sortie, et de calculer le poids à âge type de 400 jours (13 mois) permettant de comparer les animaux entre-eux.
- * La vitesse de croissance sur chacune des périodes, celle qui est la plus intéressante étant la période de contrôle sur alimentation intensive.

CONTRÔLE DE DÉVELOPPEMENT

Les mensurations effectuées dès que les animaux atteignent l'âge de 13 mois permettent de juger le développement réel des différents points de l'animal.

CONTRÔLE DES PELVIMÉTRIES

Des mesures d'ouverture pelvienne (Hauteur Sacro Pubienne - Bi Illiaque Médian) sont réalisées. Ces contrôles permettent à la fois d'attirer l'attention sur les animaux à risque et de guider davantage le choix des animaux pour l'Insémination Artificielle.

CONTRÔLE DE LA RÉACTIVITÉ / DOCILITÉ

Les animaux ont été isolés un par un pour faire ressortir leur comportement face à l'homme. Une note sur 5 est attribuée en fonction du caractère. Les animaux les plus réactifs/dangereux sont éliminés.

< = 1	Docile, très calme, se laisse caresser
< = 2	Se laisse coincer facilement reste immobile
< = 3	Marche doucement, attentif à son environnement
< = 4	Cherche à se libérer de la contrainte, marche rapide
> 4	Charge la personne, ne supporte pas la contrainte

Ce test de docilité est réalisé par l'Institut de l'Élevage.

POINTAGE

Le pointage des animaux est effectué conjointement par les inspecteurs : du Herd-Book de l'Institut de l'Élevage et du Contrôle de Performances, selon la table de pointage qui permet d'apprécier séparément

- * le Développement Musculaire (DM)
- * le Développement Squelettique (DS)
- * les Qualités de Race (QR)
- * les Aptitudes Fonctionnelles (AF)

CHOIX FINAL DES ANIMAUX

Une commission d'administrateur se réunit à la fin des contrôles afin de qualifier les veaux. Chaque critère décrit auparavant est pris en compte dans cette décision.

ÉVOLUTION DE LA COMPOSITION DE L'IMOCR

	IFNAISasc	CRSE	DMSE	DSSE	QRSE	AFSE	OPSE*
Pondérations 2011/2012	0	0,32	0,16	0,23	0,06	0,23	0
Pondérations actuelles	0,081	0,359	0,216	0,017	0,030	0,070	0,226

RENSEIGNEMENTS FIGURANT AU CATALOGUE

-Performances en ferme

- Poids Naissance
- Poids à âge type de 210 jours (7 mois) - Ratio intra-élevage (position de l'animal au sein du cheptel exprimé en % de la moyenne de l'élevage)
- Croissance Naissance/Entrée Station

- Performances à la station

- Résultats des pesées
- Calcul des croissances sur les différentes périodes
- Croissance en Contrôle
- Poids à âge type de 400 jours (13 mois)
- Note docilité/réactivité
- Pointage grille INSTITUT ÉLEVAGE – HBS (exprimé en écart de l'animal par rapport au lot intra-série)

- Index de Valeur Génétique calculé sortie Station (CR, DM, DS, QR, AF, OP, IMOCR)

- Mensurations à 400 jours

HGA - Hauteur au Garrot

LEP - Largeur Epaule

LPO – Largeur Poitrine

LBA - Longueur du Bassin

LHA - Largeur aux Hanches

LTR - Largeur aux Trochanter

LIS - Largeur aux Ischions

PPO - Profondeur Poitrine

TPO - Tour de Poitrine

L'araignée sur les fiches individuelles reprend les mensurations en base 100. L'ensemble des mensurations de tous les veaux se trouve en début de catalogue.

L'aire du carré gris représente les mensurations internes (HSP – Hauteur Sacro-pubienne et BIM - Bi-illiaque médian).

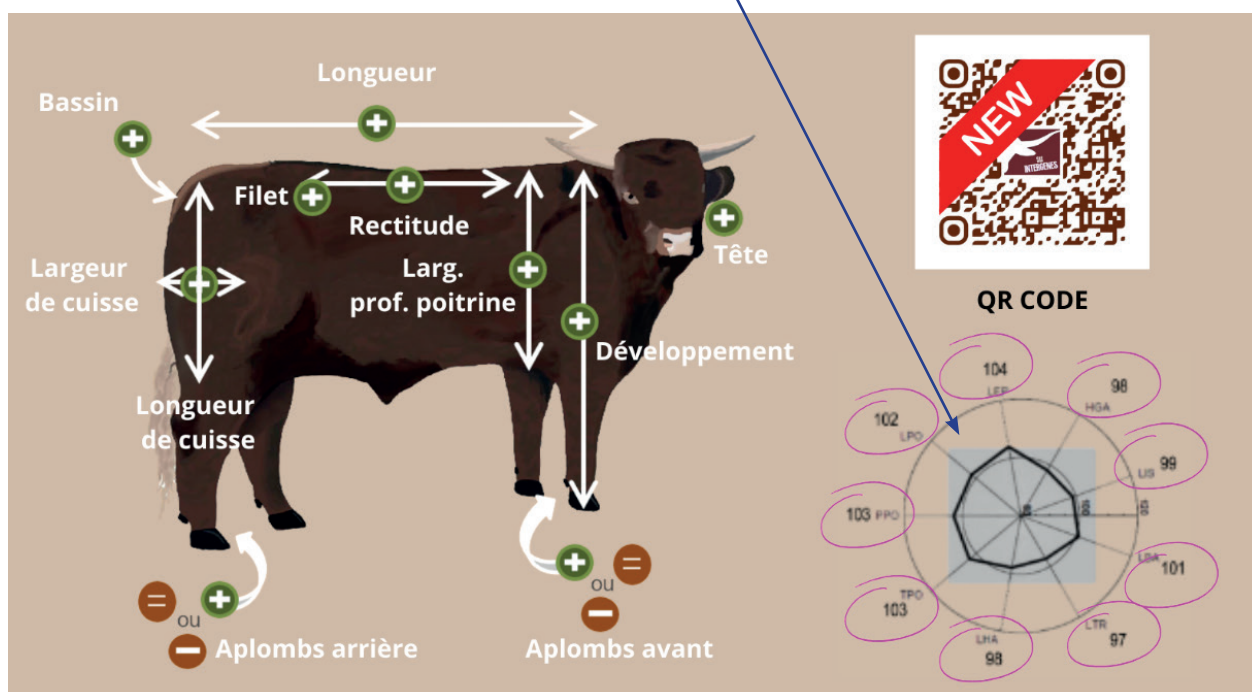

Seuls les aplombs sont notés +, = ou – comme sur l'ancien catalogue. Pour les autres postes, nous avons sorti les points forts de chaque veau.

LISTE DES ÉLEVEURS PAR NOM CROISSANT

TAG	N° ANIMAL	NOM	DATE DE NAISSANCE	NOM PÈRE	QUAL IF_P	NOM MÈRE	QUAL IF_M	NOM	C.P.	ADRESSE
2010	4490181461	ACHILLE	24/02/2025	ROMUALD	VSV	OCASE	MTV	BRETAGNE PIERRE	44580	VILLENEUVE EN RETZ
2066	1948005532	ANANAS	17/12/2024	DON JUAN	VSV	LYSE	MTV	CANAL FREDERIC	19220	RILHAC XAINTRIE
2013	1545048085	APACHE	19/02/2025	STALONE	*JL	MARQUISE	MTV	CHABAUD KARINE	15210	YDES
2059	1545131768	AVICII	23/12/2024	RESPECT	INV	POUPEE	MEV	CHEYMOL ADRIEN	15150	ST ETIENNE CANTALES
2003	1545031452	ARTUR	12/02/2025	TRIZAC	INV	ROMANCE	MGV	DEBLADIS CEDRIC	15590	LASCELLE
2016	4325016314	ACCAJOU	07/03/2025	LORENZO	AIV	MAJESTE	MTV	DENJEAN BENOIT	43320	VAZLLES LIMANDRE
2030	1545035779	AURION	09/02/2025	LOUIS	INV	JONQUILLE	MTV	DRELON JEAN FRANCOIS	15800	POLMINHAC
2014	1545031907	ALBERT	17/02/2025	OFFICIER	INV	OCCITANE	MTV	EARL BANCAREL	15140	ST BONNET DE SALERS
2069	1545201019	ANTIBES	07/01/2025	SERGEANT	*JV	OLIVIA	MGV	EARL CHARBONNEL GERARD	15240	BASSIGNAC
2050	1944682596	ANDORRE	04/01/2025	TEXAS	INV	OLYMPIQUE	MTV	EARL DAVID FORTET	19220	ST JULIEN AUX BOIS
2053	1944682578	ALASKA	22/12/2024	TEXAS	INV	NORMANDIE	MTV	EARL DAVID FORTET	19220	ST JULIEN AUX BOIS
2006	6375525152	ALDO	03/03/2025	RONALDO	INV	PALOMBE	MGV	EARL DES BRUYERES	63850	ST GENES CHAMPESPE
2024	1545138675	AVRIL	23/01/2025	TROPHEE	INV	ORPHEE	MTV	EARL FRANCIS ANTIGNAC	15700	PLEAUX
2054	6142982695	AMOUREUX	07/01/2025	LAPIDUS	*JV	LADY	MGV	EARL LESIEUR	61210	RI
2067	6142982698	APOLLON	29/12/2024	PONGO	AIV	SYBELLE	MGV	EARL LESIEUR	61210	RI
2026	0734214686	ARDECHOIS	07/02/2025	ROX	INV	JASMINE	MTV	EARL MOULIN DE LABROT	07590	ST ETIENNE DE LUGDARES
2065	1545048391	AMIRAL	08/01/2025	ICARE	AIV	OLA	MTV	ESAT D ANJOINY	15310	ST CERNIN
2044	1545023267	ALLDRITT	03/01/2025	SAPHIR	RRL	NORVEGE	MTV	FEREROL GAETAN	15310	ST CERNIN
2019	5318070890	ARGOS	19/02/2025	PORTOS	*JV	NANTUA	MEV	FOLLIOT CHRISTIAN	53200	COUDRAY
2021	5318070891	AUROCH	20/02/2025	PORTOS	*JV	LIMA	MTV	FOLLIOT CHRISTIAN	53200	COUDRAY
2031	1545114862	ALVAREZ	09/02/2025	REMOULEUR	*JV	LEGENDE	MTV	GAEC ANDRIEU	15140	ST BONNET DE SALERS
2040	1545114859	AZTEQUE	05/02/2025	RIO	INV	NENETTE	MTV	GAEC ANDRIEU	15140	ST BONNET DE SALERS
2060	1545114846	ATLANTA	12/01/2025	PIRATE	VSV	LEA	MTV	GAEC ANDRIEU	15140	ST BONNET DE SALERS
2061	1545120510	ALPAGE	25/12/2024	OSLO	RRL	NARBONNE	MGV	GAEC BEYLE	15400	CHEYLADE
2043	1946734442	AJACCIO	02/01/2025	ROMEO	INV	HABILE	MGV	GAEC BREUIL DE RIGIER	19220	RILHAC XAINTRIE
2057	1946734439	ASM	06/01/2025	TINO	INV	MARQUISE	MTV	GAEC BREUIL DE RIGIER	19220	RILHAC XAINTRIE
2038	1545073806	ALPHA VR	25/01/2025	SPORTIF	*JV	ORIGANE	MGV	GAEC DE LA VACHE ROUGE	15130	VEZAC
2055	1545201284	ABOU	25/12/2024	RELIEF	INV	TOSCANE	MGV	GAEC DE NOZIERES	15300	DIENNE
2036	1545092405	AZUR	23/01/2025	SEIGNOR	INV	SISSI	MGV	GAEC DE SAINT JEAN	15200	MAURIAC
2048	1545092401	AS DES AS	09/01/2025	SEIGNOR	INV	SUZE	MGV	GAEC DE SAINT JEAN	15200	MAURIAC
2017	1545011975	ALPHA	22/03/2025	INTOUCHABL	AIV	LIBERTINE	MTV	GAEC DES JEUNES ESTIVES	15220	MARCOLES
2002	1545002134	ARTUS PR	21/02/2025	RIEU	*JV	MEDAILLE	MTV	GAEC DES PRAIRIES	15600	MAURS
2009	1545004087	ACROBATE	13/03/2025	PASTEUR	INV	ONDINE	MGV	GAEC DOUHET	15400	CHEYLADE
2051	1545162023	AYRTON	19/12/2024	NICKY	VSV	NOBLE	MGV	GAEC DU ROCHER DE LAQUEUILLE	15300	DIENNE

TAG	N° ANIMAL	NOM	DATE DE NAISSANCE	NOM PÈRE	QUAL IF_P	NOM MÈRE	QUAL IF_M	NOM	C.P.	ADRESSE
2032	1545155990	ARVERNE	18/01/2025	SERMENT	*JV	NICOISE	MGV	GAEC DUVAL ELEVAGE SALERS	15400	RIOM ES MONTAGNES
2070	1545009079	ARLEQUIN	15/12/2024	NEVERS	AIV	MESANGE	MTV	GAEC ELEVAGE CHASSANG	15230	PAULHENC
2039	1545161553	AMSTERDAM	20/01/2025	SCHUMA- CHER	*JV	PATIENCE	MTV	GAEC ELEVAGE DE CONCHES	15140	ST PROJET DE SALERS
2011	1545201319	ALCAZAR	25/02/2025	TANGO	INV	PLUME	MGV	GAEC ELEVAGE MISSIEL	15300	VALUEJOLS
2020	1545302541	ALIGOT	20/03/2025	STAR	INV	PRINCESSE	MGV	GAEC ELEVAGE SARRET	15140	STE EULALIE
2015	1545129081	ATOL	20/02/2025	NADAL	INV	JAMAIQUE	MTV	GAEC FABRE	15140	ST CHAMANT
2068	1545129028	AUREO	18/12/2024	INTOUCHABL	AIV	MAGALIE	MTV	GAEC FABRE	15140	ST CHAMANT
2062	1545072809	ALLY	02/01/2025	REVEUR	INV	JENNY	MTV	GAEC FILIOL	15700	ALLY
2056	1948000681	AVATAR	05/01/2025	TRESOR	INV	OLYMPIE	MGV	GAEC GANE	19220	ST JULIEN AUX BOIS
2037	1545127637	ATLASS	22/01/2025	TACOTAC	INV	TEQUILA	MGV	GAEC GASQUET	15150	ST SANTIN CANTALES
2049	6375355958	AIGLE	29/12/2024	TONIC	INV	RICHESSSE	MEL	GAEC MARION	63680	ST DONAT
2023	1545064841	ALBATROS	18/01/2025	REVEUR	RRL	JAMAIQUE	MEL	GAEC PARSOIRE	15700	PLEAUX
2025	1545152241	AUSTRAL	31/01/2025	PACO	INV	PERDRIX	MGV	GAEC ROUGIER	15240	LE MONTEIL
2034	1545074009	ARISTOTE	25/01/2025	PHILOU	VSV	PERDRIX	MTV	GAEC TRIN	15000	AURILLAC
2033	1545015760	ARSENAL	24/01/2025	SEIGNEUR	INV	FIERE	MGV	GAEC VELLE KAREN ET LAURENT	15130	ST SIMON
2001	6375565224	ATHOS	16/03/2025	NOUNOURS	INV	OMBRELLE	MSL	GIAT LAURENT	63690	TAUVES
2045	1545102503	ARTHUR	28/12/2024	TRESOR	INV	TINA	INV	GOBERT PHILIPPE	15140	ST BONNET DE SALERS
2008	1545173664	ANUBIS	02/03/2025	PAPILLON	INV	MADRIDE	MSV	JOURNIAC FREDERIC	15400	COLLANDRES
2018	1545173681	ANIS	12/03/2025	PAPILLON	INV	MAJESTE	MGV	JOURNIAC FREDERIC	15400	COLLANDRES
2004	1545038660	ARMANI	14/03/2025	ORLEAN	INV	RADIEUSE	MGV	JOUVE JEAN-YVES	15400	TRIZAC
2005	1544036319	ARAGORN	18/02/2025	OVLAC	RRL	CLAIRE	MGL	LABRUNIE JEREMY	15150	LACAPELLE VIESCAMP
2007	1545046469	ATONIO	27/02/2025	TANGO	INV	ROUGE	MTV	MAURET DAVID	15170	CELLES
2028	1545046449	ATLAS	01/02/2025	NESTORD	INV	PETIOTE	MGV	MAURET DAVID	15170	CELLES
2041	2831234839	ALAMBIC	09/02/2025	NICKY	VSV	RAINETTE	MEV	MERET THIERRY	28240	BELHOMERT GUEHOVILLE
2022	1545023962	ARMANIAC	26/01/2025	OCEAN	RRL	FRAMBOISE	MTL	MEYNIEL JEAN-MARC	15310	ST CERNIN
2035	6374845184	AVEZE	11/02/2025	TRESOR	INV	LOYALE	MTV	ROBERT ANNIE	15400	TRIZAC
2058	1544035465	AMIR	02/01/2025	NICKY	VSV	TORNADE	MSV	ROBERT ANNIE	15400	TRIZAC
2064	1225136637	ATTILA	21/12/2024	TEXAS	INV	ISLANDE	MEV	SCEA DE CASTEL NOEL	12600	BROMMAT
2047	1545201003	AURILLAC	24/12/2024	SERGEANT	*JV	OPERETTE	MTV	SCEA DE PARIEU	15140	DRUGEAC
2052	6130121700	ACIER	03/01/2025	SAMY	*JV	PORCELAINE	MGV	SCEA ELEVAGE SALERS ANGOT	61160	GOUFFERN EN AUGE
2063	6130121699	ALENCON	03/01/2025	ODIN	INV	JANIS	MGV	SCEA ELEVAGE SALERS ANGOT	61160	GOUFFERN EN AUGE
2027	1945777621	AMBASSADEU	09/02/2025	SANTON	*JV	DOCILE	MTV	SCEA VICTOR FOURTET	19220	ST JULIEN AUX BOIS
2042	1545060573	ARPAJON	21/01/2025	TINO	INV	JULIE	MGV	SEMETEYS GERAUD	15000	AURILLAC
2012	1545101336	ATCHOUM	16/03/2025	ORIENT	*JV	MIGNONE	INV	VERGNE JOEL	15700	PLEAUX
2029	1944682624	ANDALOU	26/01/2025	TEXAS	INV	NOVA	MTV	VITAL FABIEN	15230	PAULHENC
2046	1545108431	ASTERIX V	17/01/2025	ICARE	AIV	LORIE	MGV	VIZET ANTHONY	15200	JALEYRAC

LISTE DES PESÉES

TAG	NOM	DATE DE NAISSANCE	P210	P0 ENTRÉE	DP déb Contrôle	P1	P2	DP FIN CONTÔLE	CROISSANCE CTRL (KG)	CROISSANCE TOTAL (KG)	PAT 400J
2001	ATHOS	16/03/2025	294	317	350	381	406	435	118	85	484
2002	ARTUS PR	21/02/2025	267	309	349	384	415	449	140	100	479
2003	ARTUR	12/02/2025	238	283	321	364	390	442	159	121	465
2004	ARMANI	14/03/2025	293	316	361	389	440	471	155	110	531
2005	ARAGORN	18/02/2025		298	343	379	428	454	156	111	483
2006	ALDO	03/03/2025	271	304	356	391	448	495	191	139	553
2007	ATONIO	27/02/2025	271	318	360	387	420	447	129	87	479
2008	ANUBIS	02/03/2025	305	370	381	406	441	475	105	94	513
2009	ACROBATE	13/03/2025	307	330	371	405	453	479	149	108	537
2010	ACHILLE	24/02/2025	302	354	381	418	470	508	154	127	550
2011	ALCAZAR	25/02/2025	291	321	366	395	445	482	161	116	522
2012	ATCHOUM	16/03/2025	316	351	392	418	461	504	153	112	568
2013	APACHE	19/02/2025	304	378	404	444	478	508	130	104	536
2014	ALBERT	17/02/2025	302	372	400	428	454	479	107	79	499
2015	ATOL	20/02/2025	362	410	459	495	532	572	162	113	604
2016	ACCAJOU	07/03/2025	360	384	408	436	476	510	126	102	557
2017	ALPHA	22/03/2025	371	394	404	439	455	479	85	75	527
2018	ANIS	12/03/2025	337	380	425	461	488	534	154	109	591
2019	ARGOS	19/02/2025	356	401	419	444	477	506	105	87	530
2020	ALIGOT	20/03/2025	353	390	407	446	471	504	114	97	564
2021	AUROCH	20/02/2025	336	380	416	450	485	534	154	118	568
2022	ARMANIAC	26/01/2025	261	329	353	385	420	457	128	104	456
2023	ALBATROS	18/01/2025	236	319	348	382	424	462	143	114	450
2024	AVRIL	23/01/2025	234	306	336	377	421	467	161	131	461
2025	AUSTRAL	31/01/2025	283	353	373	413	437	477	124	104	482
2026	ARDECHOIS	07/02/2025	274	319	376	420	458	498	179	122	514
2027	AMBASSADEU	09/02/2025	303	353	393	428	458	499	146	106	515
2028	ATLAS	01/02/2025	286	371	416	449	472	512	141	96	518
2029	ANDALOU	26/01/2025	320	384	423	455	504	546	162	123	545
2030	AURION	09/02/2025	327	383	421	447	483	524	141	103	540
2031	ALVAREZ	09/02/2025	322	401	427	452	480	514	113	87	527
2032	ARVERNE	18/01/2025	298	398	423	460	484	524	126	101	513
2033	ARSENAL	24/01/2025	278	376	404	441	466	500	124	96	497
2034	ARISTOTE	25/01/2025	299	400	447	484	516	562	162	115	559
2035	AVEZE	11/02/2025	327	391	424	459	491	532	141	108	551
2036	AZUR	23/01/2025	302	409	423	449	476	510	101	87	506
2037	ATLASS	22/01/2025	359	452	477	514	548	576	124	99	570
2038	ALPHA VR	25/01/2025	329	426	448	476	491	524	98	76	522
2039	AMSTERDAM	20/01/2025	310	422	445	482	520	556	134	111	547
2040	AZTEQUE	05/02/2025	345	420	431	461	486	518	98	87	527
2041	ALAMBIC	09/02/2025	360	428	447	487	510	540	112	93	554
2042	ARPAJON	21/01/2025	315	401	423	463	502	542	141	119	534

TAG	NOM	DATE DE NAISSANCE	P210	P0 ENTRÉE	DP déb Contrôle	P1	P2	DP FIN CONTÔLE	CROISSANCE CTRL (KG)	CROISSANCE TOTAL (KG)	PAT 400J
2043	AJACCIO	02/01/2025	273	398	428	454	504	526	128	98	497
2044	ALLDRITT	03/01/2025	300	394	430	461	498	530	136	100	501
2045	ARTHUR	28/12/2024	266	385	416	446	479	516	131	100	480
2046	ASTERIX V	17/01/2025	243	320	354	395	436	479	159	125	464
2047	AURILLAC	24/12/2024	259	399	415	450	482	510	111	95	472
2048	AS DES AS	09/01/2025	294	395	424	453	478	516	121	92	496
2049	AIGLE	29/12/2024		382	403	432	461	500	118	97	467
2050	ANDORRE	04/01/2025	329	411	447	484	536	570	159	123	536
2051	AYRTON	19/12/2024	293	408	445	477	522	550	142	105	501
2052	ACIER	03/01/2025	329	408	460	489	528	562	154	102	533
2053	ALASKA	22/12/2024	299	407	438	467	508	544	137	106	499
2054	AMOUREUX	07/01/2025	309	411	442	482	530	564	153	122	535
2055	ABOU	25/12/2024	294	400	431	468	490	528	128	97	490
2056	AVATAR	05/01/2025	299	411	447	482	520	552	141	105	524
2057	ASM	06/01/2025	301	419	455	494	518	560	141	105	534
2058	AMIR	02/01/2025	300	420	452	483	518	542	122	90	515
2059	AVICII	23/12/2024	284	414	443	483	512	550	136	107	505
2060	ATLANTA	12/01/2025	310	417	428	457	489	506	89	78	492
2061	ALPAGE	25/12/2024	298	415	445	482	530	568	153	123	520
2062	ALLY	02/01/2025	310	430	481	504	538	580	150	99	551
2063	ALENCON	03/01/2025	360	429	475	498	518	560	131	85	536
2064	ATTILA	21/12/2024	328	469	512	552	606	648	179	136	588
2065	AMIRAL	08/01/2025	315	449	477	510	558	590	141	113	564
2066	ANANAS	17/12/2024	319	461	469	510	548	592	131	123	532
2067	APOLLON	29/12/2024	329	464	483	510	550	572	108	89	541
2068	AUREO	18/12/2024	329	465	485	520	562	606	141	121	548
2069	ANTIBES	07/01/2025	301	438	457	481	518	544	106	87	523
2070	ARLEQUIN	15/12/2024	329	432	482	522	562	598	166	116	539
	MOYENNE		306	386	418	451	487	522	136	105	522
	ÉCART-TYPE		24,2	35,7	33,7	33,6	34,3	34,8	17,9	11,7	27,3
	MIN		234	283	321	364	390	435	85	75	450
	MAX		371	469	512	552	606	648	191	139	604

LISTE DES GMQ

TAG	NOM	DATE DE NAISSANCE	NAISSANCE ENTRÉE	ENTRÉE - DÉB CONTRÔLE	P1 - DP	P2 - P1	PF - P2	DÉBUT FIN CONTRÔLE	GAIN STATION
2001	ATHOS	16/03/2025	1184	971	1107	893	1036	1012	1000
2002	ARTUS PR	21/02/2025	996	1176	1250	1107	1214	1190	1186
2003	ARTUR	12/02/2025	936	1118	1536	929	1857	1440	1347
2004	ARMANI	14/03/2025	1157	1324	1000	1821	1107	1310	1314
2005	ARAGORN	18/02/2025	1008	1324	1286	1750	929	1321	1322
2006	ALDO	03/03/2025	1073	1529	1250	2036	1679	1655	1619
2007	ATONIO	27/02/2025	1135	1235	964	1179	964	1036	1093
2008	ANUBIS	02/03/2025	1331	324	893	1250	1214	1119	890
2009	ACROBATE	13/03/2025	1198	1206	1214	1714	929	1286	1263
2010	ACHILLE	24/02/2025	1224	794	1321	1857	1357	1512	1305
2011	ALCAZAR	25/02/2025	1107	1324	1036	1786	1321	1381	1364
2012	ATCHOUM	16/03/2025	1316	1206	929	1536	1536	1333	1297
2013	APACHE	19/02/2025	1309	765	1429	1214	1071	1238	1102
2014	ALBERT	17/02/2025	1276	824	1000	929	893	940	907
2015	ATOL	20/02/2025	1415	1441	1286	1321	1429	1345	1373
2016	ACCAJOU	07/03/2025	1416	706	1000	1429	1214	1214	1068
2017	ALPHA	22/03/2025	1561	294	1250	571	857	893	720
2018	ANIS	12/03/2025	1420	1324	1286	964	1643	1298	1305
2019	ARGOS	19/02/2025	1394	529	893	1179	1036	1036	890
2020	ALIGOT	20/03/2025	1543	500	1393	893	1179	1155	966
2021	AUROCH	20/02/2025	1310	1059	1214	1250	1750	1405	1305
2022	ARMANIAC	26/01/2025	1042	706	1143	1250	1321	1238	1085
2023	ALBATROS	18/01/2025	986	853	1214	1500	1357	1357	1212
2024	AVRIL	23/01/2025	930	882	1464	1571	1643	1560	1364
2025	AUSTRAL	31/01/2025	1126	588	1429	857	1429	1238	1051
2026	ARDECHOIS	07/02/2025	1026	1676	1571	1357	1429	1452	1517
2027	AMBASSADEU	09/02/2025	1167	1176	1250	1071	1464	1262	1237
2028	ATLAS	01/02/2025	1195	1324	1179	821	1429	1143	1195
2029	ANDALOU	26/01/2025	1184	1147	1143	1750	1500	1464	1373
2030	AURION	09/02/2025	1271	1118	929	1286	1464	1226	1195
2031	ALVAREZ	09/02/2025	1327	765	893	1000	1214	1036	958
2032	ARVERNE	18/01/2025	1237	735	1321	857	1429	1202	1068
2033	ARSENAL	24/01/2025	1175	824	1321	893	1214	1143	1051
2034	ARISTOTE	25/01/2025	1250	1382	1321	1143	1643	1369	1373
2035	AVEZE	11/02/2025	1322	971	1250	1143	1464	1286	1195
2036	AZUR	23/01/2025	1280	412	929	964	1214	1036	856
2037	ATLASS	22/01/2025	1425	735	1321	1214	1000	1179	1051
2038	ALPHA VR	25/01/2025	1363	647	1000	536	1179	905	831
2039	AMSTERDAM	20/01/2025	1315	676	1321	1357	1286	1321	1136
2040	AZTEQUE	05/02/2025	1388	324	1071	893	1143	1036	831
2041	ALAMBIC	09/02/2025	1435	559	1429	821	1071	1107	949
2042	ARPAJON	21/01/2025	1198	647	1429	1393	1429	1417	1195

TAG	NOM	DATE DE NAISSANCE	NAISSANCE ENTRÉE	ENTRÉE - DÉB CONTRÔLE	P1 -DP	P2 - P1	PF - P2	DÉBUT FIN CONTRÔLE	GAIN STATION
2043	AJACCIO	02/01/2025	1166	882	929	1786	786	1167	1085
2044	ALLDRITT	03/01/2025	1144	1059	1107	1321	1143	1190	1153
2045	ARTHUR	28/12/2024	1112	912	1071	1179	1321	1190	1110
2046	ASTERIX V	17/01/2025	959	1000	1464	1464	1536	1488	1347
2047	AURILLAC	24/12/2024	1136	471	1250	1143	1000	1131	941
2048	AS DES AS	09/01/2025	1170	853	1036	893	1357	1095	1025
2049	AIGLE	29/12/2024	1106	618	1036	1036	1393	1155	1000
2050	ANDORRE	04/01/2025	1197	1059	1321	1857	1214	1464	1347
2051	AYRTON	19/12/2024	1153	1088	1143	1607	1000	1250	1203
2052	ACIER	03/01/2025	1206	1529	1036	1393	1214	1214	1305
2053	ALASKA	22/12/2024	1148	912	1036	1464	1286	1262	1161
2054	AMOUREUX	07/01/2025	1212	912	1429	1714	1214	1452	1297
2055	ABOU	25/12/2024	1156	912	1321	786	1357	1155	1085
2056	AVATAR	05/01/2025	1234	1059	1250	1357	1143	1250	1195
2057	ASM	06/01/2025	1244	1059	1393	857	1500	1250	1195
2058	AMIR	02/01/2025	1221	941	1107	1250	857	1071	1034
2059	AVICII	23/12/2024	1177	853	1429	1036	1357	1274	1153
2060	ATLANTA	12/01/2025	1256	324	1036	1143	607	929	754
2061	ALPAGE	25/12/2024	1181	882	1321	1714	1357	1464	1297
2062	ALLY	02/01/2025	1280	1500	821	1214	1500	1179	1271
2063	ALENCON	03/01/2025	1265	1353	821	714	1500	1012	1110
2064	ATTLA	21/12/2024	1326	1265	1429	1929	1500	1619	1517
2065	AMIRAL	08/01/2025	1359	824	1179	1714	1143	1345	1195
2066	ANANAS	17/12/2024	1307	235	1464	1357	1571	1464	1110
2067	APOLLON	29/12/2024	1338	559	964	1429	786	1060	915
2068	AUREO	18/12/2024	1314	588	1250	1500	1571	1440	1195
2069	ANTIBES	07/01/2025	1318	559	857	1321	929	1036	898
2070	ARLEQUIN	15/12/2024	1212	1471	1429	1429	1286	1381	1407
		MOYENNE	1226	926	1191	1270	1271	1244	1152
		ÉCART-TYPE	105,0	279,8	166,7	283,3	206,5	139,4	151,6
		MIN	930	235	821	536	607	893	720
		MAX	1561	1676	1571	2036	1857	1655	1619

LISTE DES MENSURATIONS POINTAGES

TAG	NOM	HGA	LEP	LPO	LBA	LHA	LTR	LIS	PPO	TPO	HSP	BIM	DM	DS	QR	AF	E	NG
2001	ATHOS	123	48	44	66	48	43	45	33	174	155	130	45	49	24	62	6	60
2002	ARTUS PR	120	47	42	64	46	41	46	32	173	140	125	44	42	23	68	6	59
2003	ARTUR	127	45	41	61	46	41	44	31	171	150	130	42	60	25	56	6	61
2004	ARMANI	125	50	47	63	49	44	47	32	175	145	120	53	59	24	70	6	69
2005	ARAGORN	126	46	41	64	48	43	45	31	172	155	125	40	60	21	56	5	59
2006	ALDO	127	50	45	65	49	43	47	33	177	155	120	50	65	24	70	6	70
2007	ATONIO	125	45	42	65	47	44	44	31	174	160	140	47	55	25	66	6	64
2008	ANUBIS	126	46	43	65	49	44	46	34	177	150	130	55	63	26	72	6	72
2009	ACROBATE	126	50	45	65	49	43	45	33	180	150	125	56	59	24	72	6	70
2010	ACHILLE	130	47	46	70	50	44	45	32	185	165	120	49	65	23	76	6	70
2011	ALCAZAR	126	47	43	67	49	44	47	31	178	165	130	53	59	23	68	6	68
2012	ATCHOUM	132	47	44	68	50	43	47	33	182	165	145	39	67	21	66	6	64
2013	APACHE	126	50	46	67	49	43	45	32	182	160	140	51	60	24	68	6	68
2014	ALBERT	129	48	46	65	48	42	44	31	182	150	130	50	60	24	68	6	67
2015	ATOL	128	52	48	68	50	45	46	31	188	150	140	57	71	24	70	6	74
2016	ACCAJOU	127	48	46	67	49	46	48	36	184	160	130	56	63	25	70	6	71
2017	ALPHA	128	49	46	66	50	44	46	31	181	165	135	43	62	23	72	5	67
2018	ANIS	130	50	47	68	52	43	45	32	184	150	125	48	71	23	76	6	73
2019	ARGOS	128	50	47	66	49	45	47	34	181	155	140	57	63	27	78	6	75
2020	ALIGOT	125	50	47	65	48	46	48	35	183	150	145	60	64	24	72	6	73
2021	AUROCH	129	51	48	69	50	44	45	30	187	160	135	54	70	22	74	7	73
2022	ARMANIAC	128	44	43	67	50	43	45	31	177	170	145	36	53	22	60	5	57
2023	ALBATROS	127	44	42	68	48	42	44	30	177	160	145	41	53	25	66	5	62
2024	AVRIL	126	47	41	63	47	42	45	30	174	140	125	44	57	24	72	7	66
2025	AUSTRAL	128	48	45	64	47	43	45	32	178	155	135	48	58	24	70	6	67
2026	ARDECHOIS	121	51	48	66	47	45	47	33	183	150	135	65	51	25	80	6	74
2027	AMBASSADEU	124	49	44	65	47	45	47	32	178	165	145	61	54	24	76	6	72
2028	ATLAS	130	50	45	66	49	44	46	34	187	160	135	50	69	23	72	6	71
2029	ANDALOU	128	48	45	67	49	43	47	32	184	155	135	48	59	23	70	6	67
2030	AURION	128	46	45	68	50	42	46	31	181	160	130	42	62	24	68	5	65
2031	ALVAREZ	125	47	43	65	48	43	46	32	183	165	135	56	58	22	70	6	69
2032	ARVERNE	128	49	45	67	50	43	47	32	184	165	140	47	66	24	68	6	68
2033	ARSENAL	129	49	46	65	51	42	47	33	183	180	140	48	72	27	72	6	73
2034	ARISTOTE	127	51	48	67	48	45	48	34	189	170	145	62	61	24	78	7	75
2035	AVEZE	127	48	45	64	49	43	48	33	178	155	125	51	65	24	74	6	71
2036	AZUR	125	49	46	65	49	44	48	33	181	160	150	49	62	24	64	6	66
2037	ATLASS	133	51	49	69	52	44	50	32	187	170	150	57	69	24	64	6	71
2038	ALPHA VR	128	52	48	68	49	45	48	32	186	155	125	53	56	22	68	6	66
2039	AMSTERDAM	128	52	48	67	50	45	50	35	187	160	130	53	64	23	68	6	69
2040	AZTEQUE	125	50	45	66	51	44	48	31	182	155	135	45	54	21	68	6	63
2041	ALAMBIC	126	51	46	65	52	45	49	33	183	170	150	50	68	25	72	6	72
2042	ARPAJON	128	50	46	64	50	45	49	33	182	155	145	49	67	22	62	7	67

TAG	NOM	HGA	LEP	LPO	LBA	LHA	LTR	LIS	PPO	TPO	HSP	BIM	DM	DS	QR	AF	E	NG
2043	AJACCIO	128	47	44	65	51	45	47	31	180	165	145	32	61	24	60	6	59
2044	ALLDRITT	125	49	46	65	50	45	48	34	180	175	155	50	61	24	68	6	68
2045	ARTHUR	126	48	44	64	48	42	47	31	179	165	145	48	60	26	70	6	68
2046	ASTERIX V	121	44	41	62	46	39	43	26	172	150	145	34	33	20	58	7	48
2047	AURILLAC	126	49	45	68	50	44	49	33	180	160	140	44	60	26	74	6	68
2048	AS DES AS	126	50	47	65	48	45	48	34	187	145	130	51	65	25	68	6	70
2049	AIGLE	129	46	43	62	48	42	45	30	178	170	150	35	59	21	64	6	60
2050	ANDORRE	128	50	48	67	49	44	47	30	189	170	155	57	65	25	74	7	74
2051	AYRTON	131	49	44	68	50	45	47	33	182	170	155	49	66	25	66	6	69
2052	ACIER	126	48	45	68	48	45	48	34	181	165	145	49	64	24	70	6	69
2053	ALASKA	126	49	45	65	48	45	47	30	183	180	155	54	60	22	68	6	68
2054	AMOUREUX	126	46	44	67	50	44	45	30	183	160	140	51	59	22	72	6	68
2055	ABOU	127	47	43	65	48	43	46	30	180	165	150	33	53	21	60	6	56
2056	AVATAR	125	50	48	66	47	43	46	32	187	170	145	52	57	25	74	9	69
2057	ASM	130	51	47	68	51	47	49	33	185	170	145	44	64	21	62	6	64
2058	AMIR	129	50	48	67	50	45	48	31	186	160	145	47	56	27	64	6	65
2059	AVICII	125	49	46	65	50	46	47	32	183	170	145	47	48	23	66	6	61
2060	ATLANTA	122	49	46	64	47	45	47	30	182	160	150	45	47	21	64	6	59
2061	ALPAGE	130	52	48	67	50	45	46	32	184	175	155	54	64	23	64	6	68
2062	ALLY	128	48	46	68	48	45	47	32	189	170	155	54	61	24	70	7	70
2063	ALENCON	133	51	47	68	52	44	47	31	190	185	145	50	74	25	74	5	74
2064	ATTILA	135	48	43	71	56	46	48	34	191	190	160	43	77	22	70	5	71
2065	AMIRAL	129	51	46	66	52	45	48	30	185	180	150	53	64	22	68	6	69
2066	ANANAS	128	54	49	66	52	46	46	31	187	170	160	59	59	23	66	6	69
2067	APOLLON	126	49	46	67	50	47	48	33	189	185	155	55	66	26	78	6	75
2068	AUREO	130	50	46	70	51	46	49	33	191	185	145	48	69	23	70	6	70
2069	ANTIBES	129	49	46	67	48	45	49	30	184	175	155	53	66	27	74	6	73
2070	ARLEQUIN	131	51	47	70	51	47	47	32	190	170	140	47	69	21	72	7	70
	MOYENNE	127	48,8	45	66	49	44	47	32	182	163	140	49	61	24	69	6,06	68
	ÉCART-TYPE	2,0	1,7	1,7	1,6	1,4	1,2	1,2	1,2	3,8	8,7	8,7	5,2	5,3	1,3	4,0	0,3	3,9
	MIN	120	44	41	61	46	39	43	26	171	140	120	32	33	20	56	5	48
	MAX	135	54	49	71	56	47	50	36	191	190	160	65	77	27	80	9	75

LISTES DES ANIMAUX ÉVALUÉS (CLASSEMENT SUR INDEX IMOCR DÉCROISSANT)

TAG	N° ANIMAL	NOM	IFNAIS	CR	DM	DS	QR	AF	OP	IMOCR	CD IMOCR	RG
2034	1545074009	ARISTOTE	=	110	115	106	111	102	103	114	0,36	1
2064	1225136637	ATTILA	-	116	100	114	103	96	109	114	0,32	1
2050	1944682596	ANDORRE	-	109	113	109	105	102	103	112	0,33	3
2067	6142982698	APOLLON	=	98	117	107	116	110	110	112	0,38	3
2026	734214686	ARDECHOIS	=	107	115	100	113	104	98	111	0,33	5
2027	1945777621	AMBASSADEU	=	107	110	105	104	103	106	111	0,37	5
2065	1545048391	AMIRAL	-	106	116	105	106	96	103	111	0,41	5
2011	1545201319	ALCAZAR	=	108	108	101	102	101	106	110	0,33	8
2021	5318070891	AUROCH	=	109	110	105	108	99	99	110	0,38	8
2068	1545129028	AUREO	=	111	103	108	103	102	102	110	0,4	8
2010	4490181461	ACHILLE	=	112	98	108	104	101	100	108	0,35	11
2016	4325016314	ACCAJOU	=	106	110	109	103	99	101	108	0,37	11
2017	1545011975	ALPHA	=	105	104	107	103	98	106	108	0,39	11
2053	1944682578	ALASKA	=	102	111	102	103	98	106	108	0,33	11
2019	5318070890	ARGOS	=	99	111	108	108	107	101	107	0,38	15
2035	6374845184	AVEZE	=	107	108	107	106	102	91	105	0,31	16
2037	1545127637	ATLASS	=	103	102	113	95	100	105	104	0,31	17
2042	1545060573	ARPAJON	-	109	104	101	91	94	98	104	0,32	17
2070	1545009079	ARLEQUIN	=	108	104	116	106	99	93	104	0,38	17
2015	1545129081	ATOL	+	102	106	106	100	102	96	103	0,34	20
2039	1545161553	AMSTERDAM	=	106	107	105	98	103	93	103	0,35	20
2046	1545108431	ASTERIX V	=	107	103	81	94	91	100	103	0,4	20
2020	1545302541	ALIGOT	=	98	104	103	102	99	103	102	0,31	23
2029	1944682624	ANDALOU	-	108	100	97	98	95	97	102	0,34	23
2041	2831234839	ALAMBIC	=	98	103	107	100	107	105	102	0,35	23
2066	1948005532	ANANAS	=	99	105	96	98	102	102	102	0,36	23
2006	6375525152	ALDO	=	108	96	100	99	99	94	101	0,32	27
2032	1545155990	ARVERNE	=	102	100	97	97	100	102	101	0,36	27
2056	1948000681	AVATAR	=	98	106	95	101	103	99	101	0,32	27
2012	1545101336	ATCHOUM	=	104	91	105	95	94	105	100	0,36	30
2062	1545072809	ALLY	=	97	104	104	100	100	101	100	0,32	30
2002	1545002134	ARTUS PR	-	97	109	89	102	96	97	99	0,37	32
2009	1545004087	ACROBATE	=	95	113	96	102	103	92	99	0,36	32
2051	1545162023	AYRTON	=	97	102	102	100	109	101	99	0,36	32
2059	1545131768	AVICII	=	102	98	92	92	96	99	99	0,33	32
2061	1545120510	ALPAGE	=	102	94	98	88	98	104	99	0,36	32
2031	1545114862	ALVAREZ	=	92	110	97	101	93	98	98	0,37	37
2033	1545015760	ARSENAL	+	93	96	106	97	106	108	98	0,32	37
2063	6130121699	ALENCON	=	94	101	112	110	101	102	98	0,34	37
2069	1545201019	ANTIBES	=	87	105	105	108	112	105	98	0,35	37
2018	1545173681	ANIS	=	101	95	105	110	99	94	97	0,33	41
2024	1545138675	AVRIL	+	105	94	96	97	99	91	97	0,32	41

TAG	N° ANIMAL	NOM	IFNAIS	CR	DM	DS	QR	AF	OP	IMOCR	CD IMOCR	RG
2030	1545035779	AURION	=	102	97	104	94	100	94	97	0,33	41
2052	6130121700	ACIER	=	96	100	108	102	103	98	97	0,34	41
2008	1545173664	ANUBIS	=	95	99	105	107	107	99	96	0,34	45
2013	1545048085	APACHE	=	100	90	94	93	101	102	96	0,35	45
2044	1545023267	ALLDRITT	=	91	99	93	94	103	106	96	0,32	45
2045	1545102503	ARTHUR	=	98	98	98	95	105	98	96	0,31	45
2054	6142982695	AMOUREUX	=	97	101	97	108	102	92	96	0,36	45
2060	1545114846	ATLANTA	=	90	101	87	101	94	106	96	0,38	45
2036	1545092405	AZUR	=	96	97	99	92	100	101	95	0,33	51
2004	1545038660	ARMANI	=	98	96	97	97	103	92	94	0,32	52
2025	1545152241	AUSTRAL	=	98	91	96	99	100	98	94	0,33	52
2040	1545114859	AZTEQUE	=	96	94	95	101	94	99	94	0,33	52
2023	1545064841	ALBATROS	=	95	87	83	93	104	105	93	0,34	55
2038	1545073806	ALPHA VR	=	92	106	95	99	96	93	93	0,35	55
2055	1545201284	ABOU	=	96	89	96	93	92	104	93	0,33	55
2057	1946734439	ASM	=	95	95	104	93	93	99	93	0,31	55
2003	1545031452	ARTUR	=	100	86	93	86	101	100	92	0,31	59
2005	1544036319	ARAGORN	=	101	87	94	83	88	98	92	0,27	59
2007	1545046469	ATONIO	=	90	92	93	94	106	107	92	0,31	59
2058	1544035465	AMIR	=	94	95	95	96	109	97	92	0,35	59
2047	1545201003	AURILLAC	=	88	99	99	104	110	97	91	0,35	63
2028	1545046449	ATLAS	=	90	91	100	100	98	99	90	0,32	64
2049	6375355958	AIGLE	=	94	87	96	94	91	102	90	0,28	64
2048	1545092401	AS DES AS	=	91	101	97	98	103	85	88	0,32	66
2001	6375565224	ATHOS	=	83	87	91	96	102	105	85	0,34	67
2014	1545031907	ALBERT	+	86	90	87	96	103	95	85	0,34	67
2043	1946734442	AJACCIO	=	89	83	97	92	100	98	85	0,32	67
2022	1545023962	ARMANIAC	=	92	72	88	89	93	109	84	0,33	70
		MOYENNE		99,4	100,2	100,1	99,5	100,3	100,1	99,4	0,34	
		ÉCART-TYPE		5,8	6,9	6,0	5,1	3,8	4,1	6,0	0,0	
		MIN		83	72	81	83	88	85	84	0,27	
		MAX		116	117	116	116	112	110	114	0,41	

Agriculteurs indispensables au monde



Il y a 120 ans, une poignée d'agriculteurs ont créé la première communauté d'entraide mutualiste qui allait devenir quelques décennies plus tard, Groupama.

Et depuis, nous sommes aux côtés de tous les agriculteurs



Groupama d'Oc - Caisse Régionale d'Assurances Mutuelles Agricoles d'Oc
- Siège social : 14 rue de Vidailhan, CS 93105, 31131 BALMA Cedex - 391
851 557 R.C.S TOULOUSE - Entreprise régie par le code des assurances
et soumise à l'Autorité de Contrôle Prudentiel et de Résolution (ACPR), 4
place de Budapest, CS 92459, 75436 Paris Cedex 09. - Document et visuel
non contractuels - Crédit photo : Aurélien Chauvaud - ML 15814 012025.

ARISTOTE

N° Station :
34

FR 1545074009
NÉ LE 25/01/2025

NG : 75

Poids naissance : 45 kg
PAT 210 j + ratio : 299 kg 108 % él.
GMQ Nais/entrée : 1250 g/j
GMQ contrôle : 1369 g/j
PAT 400 j : 559 kg
Note comportement : 0,5 / 5

PHILOU 1942046305

VSV (Reproducteur qualifié IBOVAL, recommandé)

IFNAISS	CR	DM	DS	FOS	ISEVR	AVEL	ALAIT	IVMAT	EFCAR
80	110	115	112	82	106			102	
0,91					0,88			0,36	

G.M.P : ETHIOPIE 1932892574

→ MTV

IFNAISS	ALAIT	IVMAT	ISU	IVV	RV
94	98	97	104	365	9

PERDRIX 1539098782

MTV (Mère à Taureaux Viandes)

IFNAISS	CR	DM	DS	FOS	ISEVR	AVEL	ALAIT	IVMAT	IABjbf
105	99	106	89	104	104	102	97	101	
0,48					0,41			0,24	

REPRODUCTION MÈRE			ISU
AGE AU 1 ^{ER} VELAGE	IVV	RV	105
36	364	4	

IFNAIS ASC	CR	DM	DS	QR	AF	OP	IMOCR
=	110	115	106	102	111	103	114
	0,35	0,42	0,42	0,34	0,34	0,34	0,36

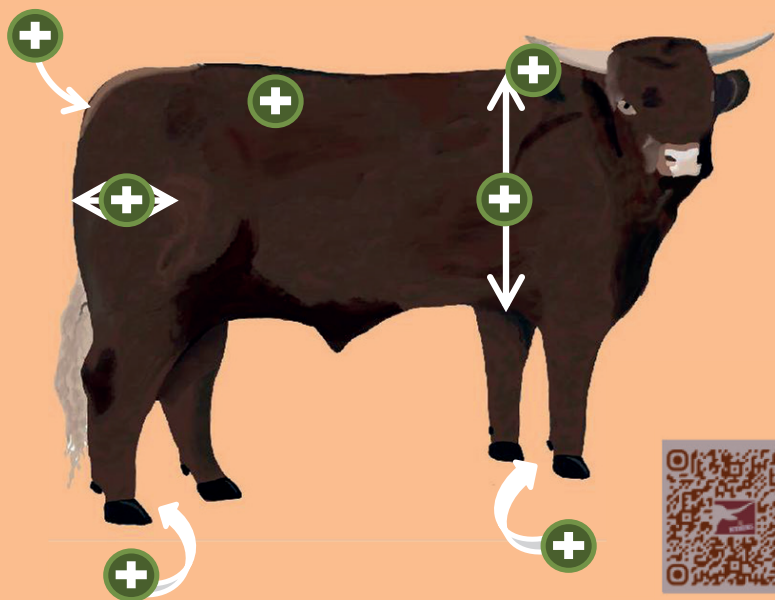
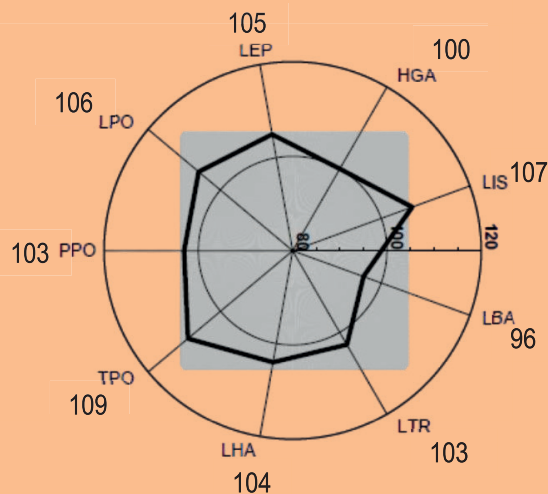

ARISTOTE est un veau plaisant et avec de très belles épaisseurs dans le filet, il vous séduira aussi par sa très belle ouverture aux ischions et sa profondeur de poitrine digne d'un reproducteur de demain !



ARISTOTE is a pleasing calf with excellent thickness in the loin. He will also impress with his wide ischial openings and chest depth, worthy of a future breeding bull!



ARISTOTE es un ternero agradable y con muy buen grosor en el lomo. También destacará por su amplia apertura de isquiones y profundidad de pecho, ¡digna de un futuro reproductor!

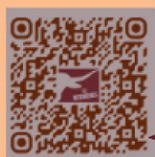

Photos et vidéos

ANDORRE

N° Station :
50

FR 1944682596
NÉ LE 04/01/2025

NG : 74

Poids naissance : 46 kg
PAT 210 j + ratio : 329 kg 106 % él.
GMQ Nais/entrée : 1197 g/j
GMQ contrôle : 1464 g/j
PAT 400 j : 536 kg
Note comportement : 0,5 / 5

TEXAS 1944682350

INV (Reproducteur confirmé en ferme)

IFNAISS	CR	DM	DS	FOS	ISEVR	AVEL	ALAIT	IVMAT	EFCAR

G.M.P : ORANGE 1941206184

→ MTV

IFNAISS	ALAIT	IVMAT	ISU	IVV	RV
86	105	104	110	357	6

OLYMPIQUE 1941206220

MTV (Mère à Taureaux Viandes)

IFNAISS	CR	DM	DS	FOS	ISEVR	AVEL	ALAIT	IVMAT	IABjbf
91	107	104	109	99	103	106	101	103	104
0,50					0,49			0,39	0,35

REPRODUCTION MÈRE			ISU
AGE AU 1 ^{ER} VELAGE	IVV	RV	103
35	367	5	

IFNAIS ASC	CR	DM	DS	QR	AF	OP	IMOCR
-	109	113	109	102	105	103	112
	0,32	0,38	0,38	0,32	0,32	0,32	0,33

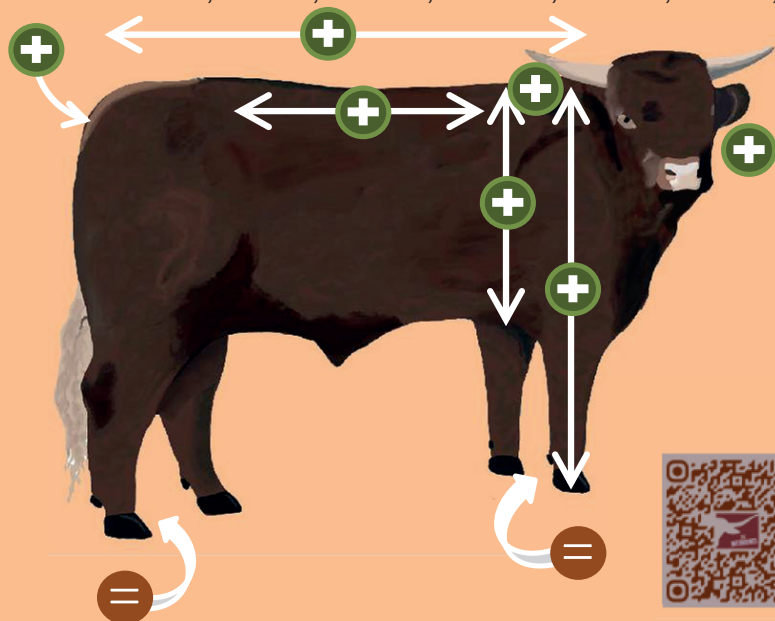
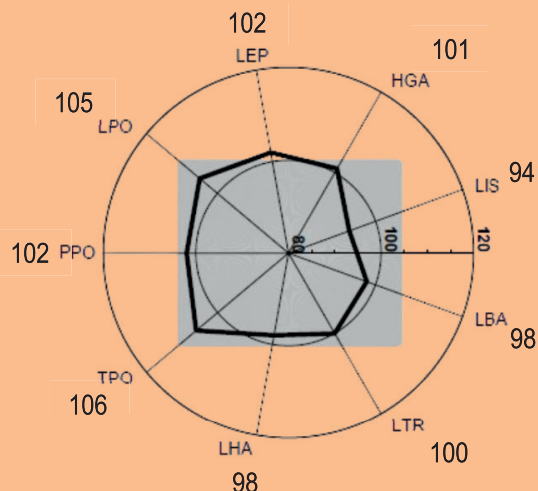

ANDORRE est un très bon veau au caractère exceptionnel. Régulier et bon sur tous ses postes, il a l'allure de son grand père maternelle et une indexation prometteuse pour l'avenir



ANDORRE is a very good calf with an exceptional temperament. Consistent and strong in all traits, he carries the appearance of his maternal grandfather and shows promising indexing for the future.



ANDORRE es un ternero muy bueno con un carácter excepcional. Regular y destacado en todos sus aspectos, tiene la apariencia de su abuelo materno y una indexación prometedora para el futuro.



Photos et vidéos

FR 63426071
NOAILLAT

ELEVEUR NAISSEUR

GIAT LAURENT
63690 TAUVES

FR 6375565224

ATHOS

VICTOR
FR 1524396369

FROMENT FR 1530046734
Reproducteur CONFIRME VIANDE
POINTAGE 52 72 26 74 75

Naisseur

EARL BESSON GILLES
15 ST MARTIN VALMEROUX

BATAILLE
FR 1526116501

NOM NUMERO

CHARLOTTE FR 1527077677
Reproductrice RECOMMANDEE VIAND
POINTAGE 48 73 23 76 73

Naisseur

GAEC VIGIER
15 DRUGEAC

RALF
FR 1520020941

NORVEGE
FR 1597017289

NOM NUMERO

HERMES FR 1532310871
Reproducteur CONFIRME VIANDE
POINTAGE 48 65 25 78 72

Naisseur

GAEC RONGIER-BERNARD
15 MOUSSAGES

EMIR
FR 1529166575

TULIPE 2
FR 1522096155

NOM NUMERO

GLORIEUSE FR 6353691642
Reproductrice HOMOLOGUEE LAIT
POINTAGE 46 63 24 74 69

Naisseur

GIAT LAURENT
63 TAUVES

CESAR
FR 1527186653

ANEMONE
FR 6342485654

PERE

NOM NUMERO

NOUNOURS FR 1537018304
Reproducteur CONFIRME VIANDE
POINTAGE 55 69 29 76 76

Naisseur

GAEC VIGIER
15 DRUGEAC



MERE

NOM NUMERO

OMBRELLE FR 6365188893
HOMOLOGUEE LAIT
45 65 24 74 69

GIAT LAURENT
63 TAUVES

NOM

ATHOS

NUMERO

FR 6375565224

N° COMP.

5224

SEXE

MALE

DATE DE NAISSANCE INSCRIPTION A TITRE D'ORIGINE

16/03/2025 1.6/03/2025 REPRODUCTEUR RECONNU JEUNE VIAND

SECTION PRINCIPALE CLASSE DE MERITE Male SP ci rac pures cert HBS

NAISSANCE 7 MOIS 18 MOIS 24 MOIS 30 MOIS

POIDS à AGE TYPE (en % du groupe de conduite)

40 2.94 POIDS MAXI. LE 03/03/2026 435 KG

DATE D.M. D.S. Q.R. A.F. N.G. ETAT

POINTAGE ADULTE 05/03/2026 45 49 24 62 60 6

S U J E T

OMBRELLE FR 6365188893

N°	Date vêlage	Durée	Lait total	TP	TB	Lait REF	MP	MG	Lait 7%	Lait Conc
1	10/01/2021	292j	2911 kg	33.1	41.4	2911 kg	97 kg	121 kg	3114 kg	3893 kg
2	07/02/2022	256j	3138 kg	31.9	32.1	3138 kg	100 kg	101 kg	2871 kg	3302 kg
3	06/02/2023	254j	3143 kg	32.0	34.6	3143 kg	101 kg	109 kg	3000 kg	3000 kg
4	17/03/2024	198j	2816 kg	32.3	27.6	2816 kg	91 kg	78 kg	2414 kg	2414 kg
5	16/03/2025	222j	3041 kg	32.9	30.3	3041 kg	100 kg	92 kg	2743 kg	2743 kg
	MOYENNES	244 j	3009 kg	32.4	33.2	3009 kg	97 kg	100 kg	2828 kg	3070 kg

ATHOS

N° Station :
01

FR 6375565224
NÉ LE 16/03/2025

NG : 60

Poids naissance : 40 kg
PAT 210 j + ratio : 294 kg 111 % él.
GMQ Nais/entrée : 1184 g/j
GMQ contrôle : 1012 g/j
PAT 400 j : 484 kg
Note comportement : 0,5 / 5

NOUNOURS 1537018304

INV (Reproducteur confirmé en ferme)

IFNAISS	CR	DM	DS	FOS	ISEVR	AVEL	ALAIT	IVMAT	EFCAR
113	84	80	88	120	84			85	94
0,93					0,84			0,39	0,38

G.M.P : CHARLOTTE 1527077677

→ MTV

IFNAISS	ALAIT	IVMAT	ISU	IVV	RV
105	107	95	103	363	12

OMBRELLE 6365188893

MSL (Mère Service Lait)

IFNAISS	CR	DM	DS	FOS	ISEVR	AVEL	ALAIT	IVMAT	IABjbf
108	92	98	95	105	97	102	94	93	
0,43					0,40			0,29	

REPRODUCTION MÈRE			ISU
AGE AU 1 ^{ER} VELAGE	IVV	RV	90
35	371	5	

Production laitière de la mère et de la GMP

	NB lactation	Lait total kg	Durée lact. j	TP	TB	MG kg	MP kg	INEL
Mère	5	3009	244	32,40	33,20	100	97	9
GMP								

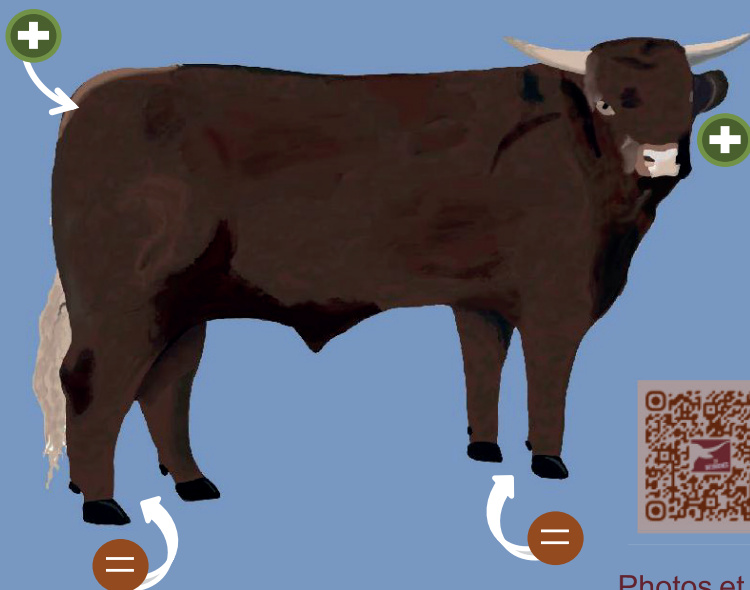
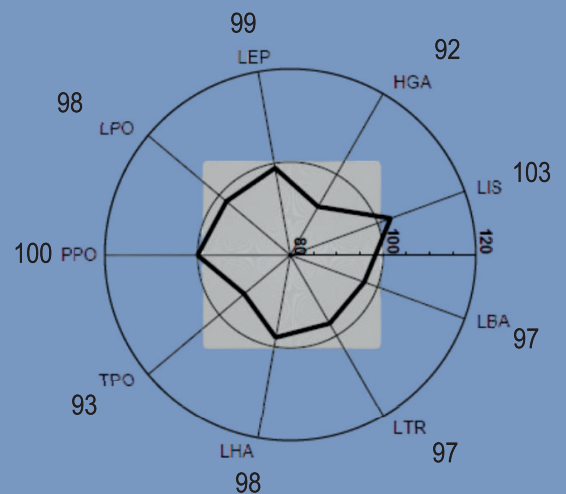

 ATHOS est veau élégant présentant une carte laitière intéressante. Il se distingue par la régularité de son bassin et ses qualités de race.

 ATHOS is an elegant calf presenting an interesting dairy profile. He stands out for the regularity of his pelvis and his breed qualities.

 ATHOS es un ternero elegante que presenta un interesante perfil lechero. Se distingue por la regularidad de su pelvis y sus cualidades raciales.



Photos et vidéos

RACE SALERS

FR 1545038660 **ARMANI**

ELEVEUR NAISSEUR

FR 15243113 **JOUVE JEAN YVES**
22 Avenue de la Gentiane 15400 TRIZAC

PERE

NOM	NUMERO
ORLEAN	FR 6364468254
Reproducteur	CONFIRME VIANDE
POINTAGE	57 71 24 78 77

Naisseur
BAFOIL DOMINIQUE
63 ST ALYRE ES MONTAGNE



MERE

NOM	NUMERO
RADIEUSE	FR 1540179187
Reproductrice	RECONNUE VIANDE
POINTAGE	43 66 23 74 69

Naisseur
JOUVE JEAN YVES
15 TRIZAC

S U J E T

NOM	NUMERO	N° COMP.	SEXE
ARMANI	FR 1545038660	8660	MALE

DATE DE NAISSANCE 14/03/2025 INSCRIPTION 14/03/2025 REPRODUCTEUR RECONNU JEUNE VIAND

SECTION **PRINCIPALE** CLASSE DE MERITE **Mâle SP ci rac pures cert HBS**

NAISSANCE	7 MOIS	18 MOIS	24 MOIS	30 MOIS
43	293			

POIDS à AGE TYPE (en % du groupe de conduite) POIDS MAXI. LE 03/03/2026 471 KG

DATE	D.M.	D.S.	Q.R.	A.F.	N.G.	ETAT
05/03/2026	53	59	24	70	69	6

POINTAGE ADULTE

IDEAL	FR 1533098483
Reproducteur	RECOMMANDE VS VIA
POINTAGE	54 70 26 76 75

Naisseur
MANHES FRANCIS
15 ARPAJON SUR CEERE

NOM	NUMERO
HELENE	FR 6355032518
Reproductrice	RECONNUE VIANDE
POINTAGE	47 72 24 78 74

Naisseur
BAFOIL DOMINIQUE
63 ST ALYRE ES MONTAGNE

NOM	NUMERO
JARRE	FR 1534053504
Reproducteur	CONFIRME VIANDE
POINTAGE	56 68 24 80 76

Naisseur
GAEC GAILLARD
15 ST SIMON

NOM	NUMERO
VIOLETTE	FR 1524026494
Reproductrice	RECOMMANDEE VIAND
POINTAGE	50 70 24 80 75

Naisseur
GAEC CHEZ LA MOULITT
15 TRIZAC

CROCK PARC
IE 321239690575 I

BIMBO
FR 1526285701 O

CONCERTO
FR 6345907003 O

BABETTE
FR 6343666824 O

CESAR
FR 1527195181 O

CAMELIA
FR 1527195213 I

PRINCE
FR 1519104057 O

MONTAGNE
FR 1596095811 O

REFERENCES

- ! **ORLEAN FR 6364468254 **
- ! 2019 SPECIAL 1/5 BOURRETS A
- ! AURILLAC
- ! **JARRE FR 1534053504 **
- ! 2019 INTEREG 6/6 TAUREAUX AGES
- ! COURNON

ARMANI

N° Station :
04

FR 1545038660
NÉ LE 14/03/2025

NG : 69

Poids naissance : 43 kg
PAT 210 j + ratio : 293 kg 119 % él.
GMQ Nais/entrée : 1157 g/j
GMQ contrôle : 1310 g/j
PAT 400 j : 531 kg
Note comportement : 1,5 / 5

ORLEAN 6364468254

INV (Reproducteur confirmé en ferme)

IFNAISS	CR	DM	DS	FOS	ISEVR	AVEL	ALAIT	IVMAT	EFCAR
98									

0,86

G.M.P : HELENE 6355032518

→ MGV

IFNAISS	ALAIT	IVMAT	ISU	IVV	RV
96	95	91	98	368	12

RADIEUSE 1540179187

MGV (Mère à Génisses Viandes)

IFNAISS	CR	DM	DS	FOS	ISEVR	AVEL	ALAIT	IVMAT	IABjbf
103	92	94	94	100		103	110		

0,43

REPRODUCTION MÈRE			ISU
AGE AU 1 ^{ER} VELAGE	IVV	RV	98
38	340	3	

IFNAIS ASC	CR	DM	DS	QR	AF	OP	IMOCR
=	98	96	97	103	97	92	94
	0,31	0,37	0,37	0,30	0,30	0,30	0,32

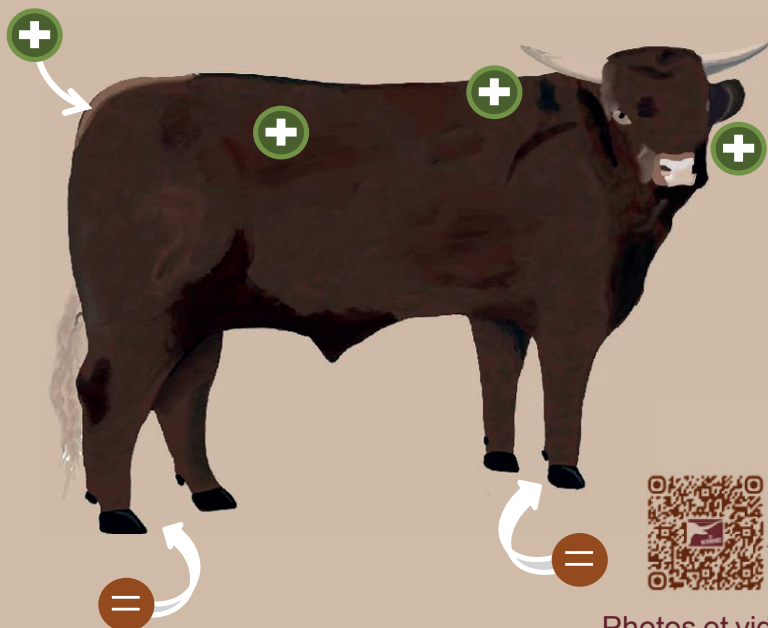
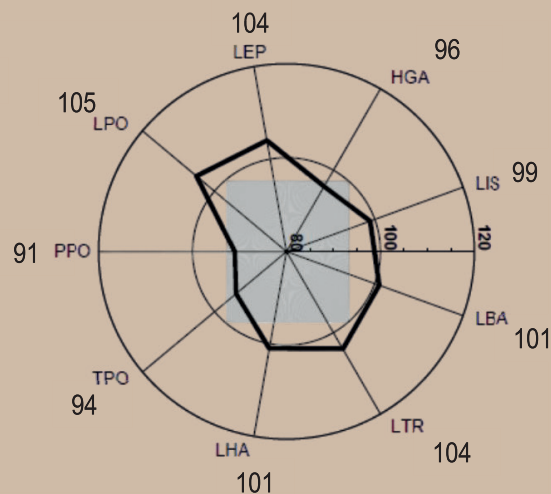

Photos et vidéos



ARMANI, le veau mixte élevage par excellence. Régulier sur tous ses postes, il se distingue par son équilibre et sera idéal pour produire des femelles d'avenir.



ARMANI, the ideal dual-purpose breeding calf. Consistent in all his traits, he stands out for his balance and will be ideal for producing future females.



ARMANI, el ternero mixto de cría por excelencia. Regular en todos sus aspectos, se distingue por su equilibrio y será ideal para producir hembras de futuro.

RACE SALERS

ELEVEUR NAISSEUR

FR 63346104
LE BOURG

EARL DES BRUYERES
63850 ST GENES CHAMPESPE

FR 6375525152

ALDO

CONDOR
FR 1527179625

CHANEL
FR 1527179628

VULCAIN
FR 1524356047

TULIPE
FR 1522096125

GAULOIS
FR 6352461424

COCCINELLE
FR 6346477464

AFAMIS
FR 1525448955

DORDOGNE
FR 6347768299

HECTOR FR 1532182020
Reproducteur **CONFIRME VIANDE**
POINTAGE 52 64 24 72 **71**

Naisseur
RODDE VINCENT
15 APCHON

HOLLANDE FR 1531901780
Reproductrice **HOMOLOGUEE VIANDE**
POINTAGE 45 59 26 76 **69**

Naisseur
DEFLISSQUE ANTHONY
15 MEALLET

LARZAC FR 6360295766
Reproducteur **CONFIRME VIANDE**
POINTAGE 54 57 24 70 **68**

Naisseur
EARL DES BRUYERES
63 ST GENES CHAMPESPE

GAZELLE FR 6352461428
Reproductrice **RECONNUE VIANDE**
POINTAGE 43 66 25 74 **69**

Naisseur
EARL DES BRUYERES
63 ST GENES CHAMPESPE

PERE

NOM NUMERO
RONALDO FR 1540170963
Reproducteur **CONFIRME VIANDE**
POINTAGE 54 68 27 74 **74**

Naisseur
DEFLISSQUE ANTHONY
15 MEALLET



MERE

PALOMBE FR 6367169205
RECONNUE VIANDE
45 67 24 76 **71**

EARL DES BRUYERES
63 ST GENES CHAMPESPE

NOM NUMERO N° COMP. SEXE
ALDO FR 6375525152 5152 MALE

DATE DE NAISSANCE INSCRIPTION **A TITRE D'ORIGINE**
03/03/2025 REPRODUCTEUR **RECONNU JEUNE VIAND**

SECTION **PRINCIPALE** CLASSE DE MERITE **Mâle SP cl rac pures cert HBS**

NAISSANCE 7 MOIS 18 MOIS 24 MOIS 30 MOIS

POIDS à AGE TYPE 39 271 POIDS MAXI. LE 03/03/2026 495 KG

DATE D.M. D.S. Q.R. A.F. N.G. ETAT

POINTAGE ADULTE 05/03/2026 50 65 24 70 **70** 6

S U J E T

REFERENCES

ALDO

N° Station :
06

FR 6375525152
NÉ LE 03/03/2025

NG : 70

Poids naissance : 39 kg
PAT 210 j + ratio : 271 kg % él.
GMQ Nais/entrée : 1073 g/j
GMQ contrôle : 1655 g/j
PAT 400 j : 553 kg
Note comportement : 0,5 / 5

RONALDO 1540170963

INV (Reproducteur confirmé en ferme)

IFNAISS	CR	DM	DS	FOS	ISEVR	AVEL	ALAIT	IVMAT	EFCAR

G.M.P : HOLLANDE 1531901780

→ MSV

IFNAISS	ALAIT	IVMAT	ISU	IVV	RV
109	96	89	89	367	11

PALOMBE 6367169205

MGV (Mère à Génisses Viandes)

IFNAISS	CR	DM	DS	FOS	ISEVR	AVEL	ALAIT	IVMAT	IABjbf
105	90	97	97	93		90	99		

0,44

REPRODUCTION MÈRE			ISU
AGE AU 1 ^{ER} VELAGE	IVV	RV	98
35	373	4	

IFNAIS ASC	CR	DM	DS	QR	AF	OP	IMOCR
=	108	96	100	99	99	94	101
	0,31	0,37	0,37	0,31	0,31	0,31	0,32

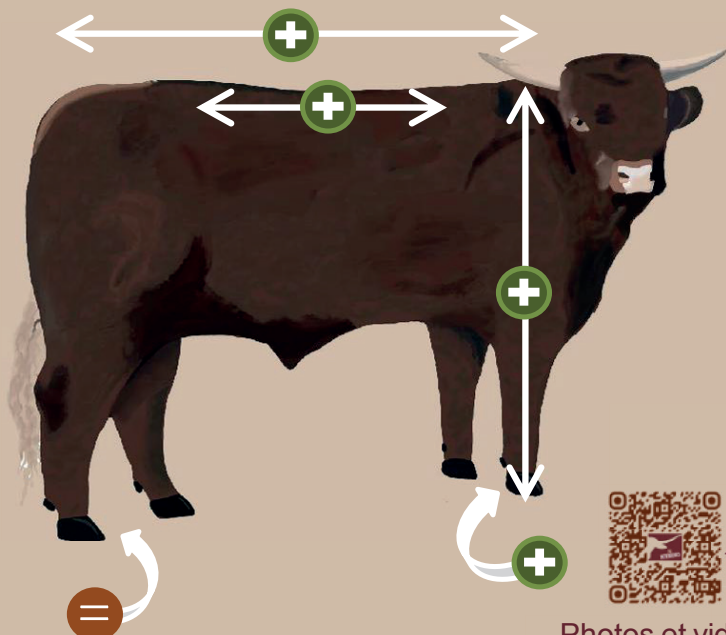
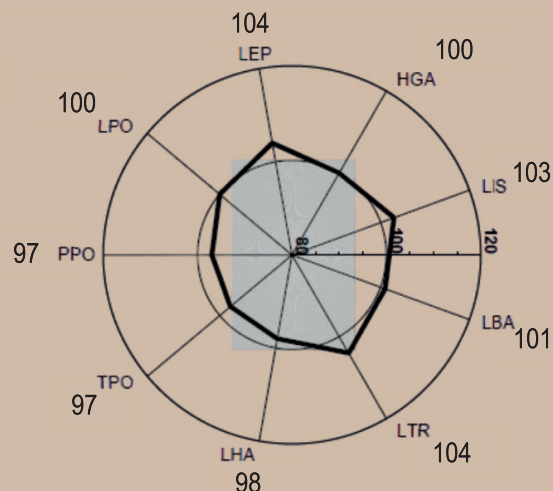

Photos et vidéos



ALDO présente une très belle harmonie d'ensemble, et son araignée témoigne de sa régularité. Véritable condensé de croissances, de performances et de qualités maternelles, il saura vous séduire par ses nombreux atouts.



ALDO shows a very nice overall harmony, and his vein pattern reflects his consistency. A true combination of growth, performance, and maternal qualities, he will win you over with his many strengths.



ALDO presenta una muy buena armonía general, y su patrón venoso refleja su regularidad. Verdadero compendio de crecimiento, rendimiento y cualidades maternas, sabrá seducirle con sus numerosos atributos.

ACROBATE

N° Station :
09

FR 1545004087
NÉ LE 13/03/2025

NG : 70

Poids naissance : 46 kg
PAT 210 j + ratio : 307 kg 111 % él.
GMQ Nais/entrée : 1198 g/j
GMQ contrôle : 1286 g/j
PAT 400 j : 537 kg
Note comportement : 1,5 / 5

PASTEUR 6366769904

INV (Reproducteur confirmé en ferme)

IFNAISS	CR	DM	DS	FOS	ISEVR	AVEL	ALAIT	IVMAT	EFCAR
94	95	97	103	88	93			85	

0,78

0,86

0,41

G.M.P : CERISE 6346117030

→ MTV

IFNAISS	ALAIT	IVMAT	ISU	IVV	RV
105	90	86	99	361	10

ONDINE 1538077290

MGV (Mère à Génisses Viandes)

IFNAISS	CR	DM	DS	FOS	ISEVR	AVEL	ALAIT	IVMAT	IABjbf
99	92	109	84	100	99	99	98	96	

0,37

0,44

0,34

REPRODUCTION MÈRE

ISU

AGE AU 1 ^{ER} VELAGE	IVV	RV	ISU
35	378	5	92

IFNAIS ASC	CR	DM	DS	QR	AF	OP	IMOCR
=	95	113	96	103	102	92	99

0,35

0,41

0,41

0,34

0,34

0,34

0,36

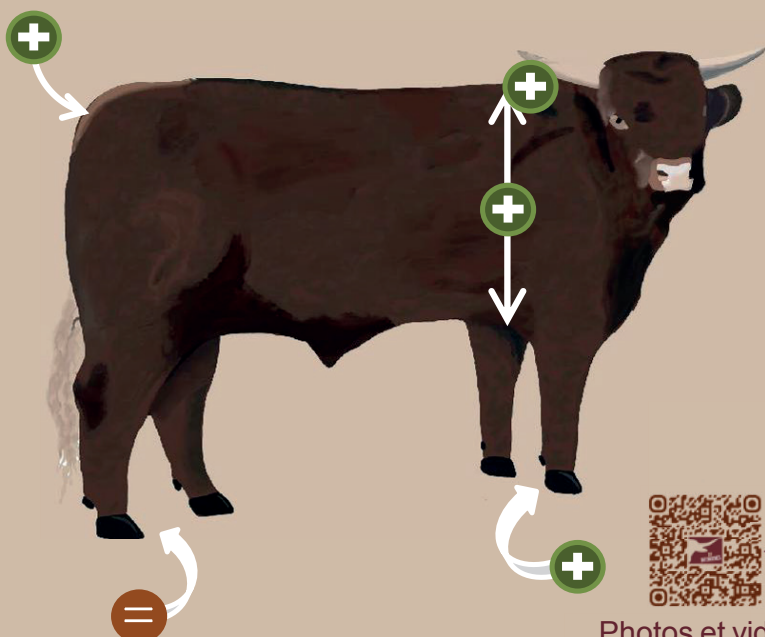
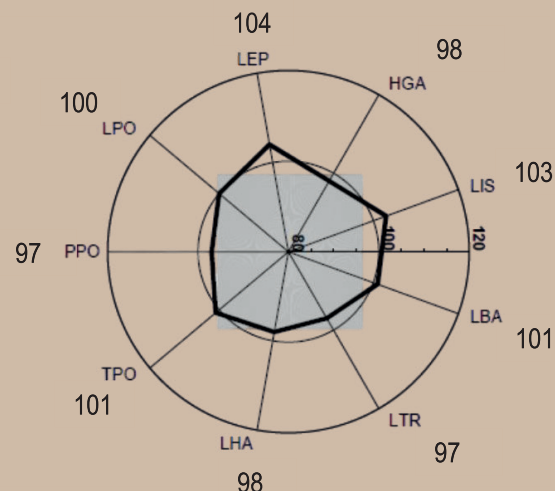

ACROBATE, futur reproducteur avec une très belle arrière main et un bon bassin, tout en étant bien équilibré dans son avant. Il se distingue également par des croissances sous la mère très intéressantes.



ACROBATE, a future breeding bull with a very good hindquarter and a well-shaped pelvis, while remaining well balanced in the forequarters. He also stands out for very promising growth rates under the dam.



ACROBATE, futuro reproductor con una muy buena grupa y una buena pelvis, manteniendo además un buen equilibrio en la parte delantera. También se distingue por crecimientos bajo la madre muy interesantes.



Photos et vidéos

RACE SALERS

ELEVEUR NAISSEUR

FR 44021067 **M** BRETAGNE PIERRE
44580 VILLENEUVE EN RETZ

FR 4490181461 **ACHILLE**

NOM **ACHILLE** NUMERO FR 4490181461 N° COMP. 1461 SEXE MALE

DATE DE NAISSANCE 24/02/2025 INSCRIPTION 24/02/2025 REPRODUCTEUR RECONNU **A TITRE D'ORIGINE**

SECTION **PRINCIPALE** CLASSE DE MERITE **Mâle SP cl rac pures cert HBS**

NAISSANCE 43 7 MOIS 302 18 MOIS 24 MOIS 30 MOIS
POIDS à AGE TYPE (en % du groupe de conduite) POIDS MAXI. LE 03/03/2026 508 KG

DATE 05/03/2026 D.M. 49 D.S. 65 Q.R. 23 A.F. 76 N.G. 70 ETAT 6

S U J E T

PERE

NOM **ROMUALD** NUMERO FR 1539084790
Reproducteur **RECOMMANDE VS VIA**
POINTAGE 50 71 26 78 **75**
Naisseur GAEC GARDES YANNICK
15 ANTIGNAC



MERE

NOM **OCASE** NUMERO FR 7234409064
RECOMMANDEE VIAND
POINTAGE 45 63 24 76 **69**
Naisseur BOURMAULT PATRICK
72 EPINEU LE CHEVREUIL

NOM **LAURIER** NUMERO FR 1535021007
Reproducteur **AUTORISE I.A. VIA**
POINTAGE 56 77 27 78 **79**
Naisseur GAEC DAYRAL CHANCEL
15 PLEAUX

NOM **TOULOUSE** NUMERO FR 1522179564

NOM **MALICE** NUMERO FR 1536071127
Reproductrice **RECONNUE VIANDE**
POINTAGE 39 62 24 72 **66**
Naisseur GAEC GARDES YANNICK
15 ANTIGNAC

NOM **ISLANDE** NUMERO FR 1533068337

NOM **JALOUX** NUMERO FR 6368294378
Reproducteur **CONFIRME LAIT**
POINTAGE 47 70 22 76 **72**
Naisseur GAEC MARION
63 ST DONAT

NOM **VERSAILLES** NUMERO FR 6340954152

NOM **HEUREUSE** NUMERO FR 7234403074
Reproductrice **RECONNUE VIANDE**
POINTAGE 46 59 25 72 **67**
Naisseur BOURMAULT PATRICK
72 EPINEU LE CHEVREUIL

NOM **AUTEUR** NUMERO FR 1525043781

NOM **ABEILLE** NUMERO FR 7234406032

REFERENCES

** LAURIER FR 1535021007 **
2018 GENERAL 4/4 TAUREAUX JEUNES
PARIS (75)

.....

ACHILLE

N° Station :
10

FR 4490181461
NÉ LE 24/02/2025

NG : 70

Poids naissance : 43 kg
PAT 210 j + ratio : 302 kg % él.
GMQ Nais/entrée : 1224 g/j
GMQ contrôle : 1512 g/j
PAT 400 j : 550 kg
Note comportement : 1 / 5

ROMUALD 1539084790

VSV (Reproducteur qualifié IBOVAL, recommandé)

IFNAISS	CR	DM	DS	FOS	ISEVR	AVEL	ALAIT	IVMAT	EFCAR
101	115	99	119	93	110			106	
0,89					0,84			0,38	

G.M.P : MALICE 1536071127

→ MGV

IFNAISS	ALAIT	IVMAT	ISU	IVV	RV
105	108	106	102	369	8

OCASE 7234409064

MTV (Mère à Taureaux Viandes)

IFNAISS	CR	DM	DS	FOS	ISEVR	AVEL	ALAIT	IVMAT	IABjbf
101	101	108	88	102	105	100	106	107	94
0,36					0,18			0,19	0,13

REPRODUCTION MÈRE			ISU
AGE AU 1 ^{ER} VELAGE	IVV	RV	104
37	368	5	

IFNAIS ASC	CR	DM	DS	QR	AF	OP	IMOCR
=	112	98	108	101	104	100	108
	0,33	0,40	0,40	0,34	0,34	0,34	0,35

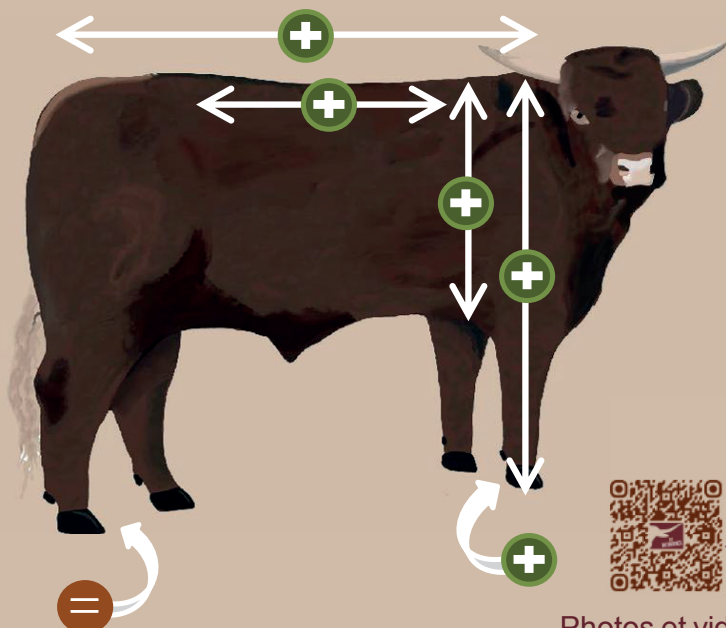
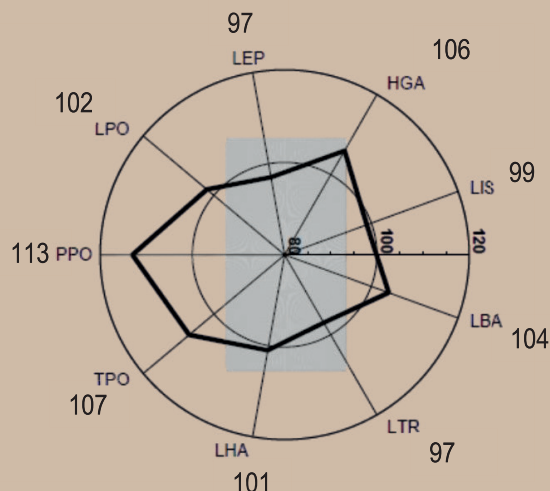

Photos et vidéos



ACHILLE, veau présentant du développement et de la longueur. Un reproducteur aux aptitudes fonctionnelles solides, promettant des vaches durables, comme le démontrent les bonnes régularités maternelles de sa mère et de sa grand-mère.



ACHILLE, a calf showing development and length. A breeding bull with solid functional traits, promising long-lasting cows, as demonstrated by the good maternal consistency of his dam and granddam.



ACHILLE, un ternero que presenta desarrollo y longitud. Un reproductor con sólidas aptitudes funcionales, que promete vacas duraderas, como lo demuestran las buenas regularidades maternas de su madre y su abuela.



RACE SALERS

FR 1545201319 **ALCAZAR**

ELEVEUR NAISSEUR

FR 15248153
BRAGEAC
GAEC ELEVAGE MISSIEL
15300 VALUEJOLS

LINGOT
FR 7608322493

TANGO FR 1541097832
Reproducteur **CONFIRME VIANDE**
POINTAGE 54 72 23 74 **74**

NOM NUMERO
Naisseur
GAEC ELEVAGE MISSIEL
15 VALUEJOLS



PLUME FR 1540065867
RECONNUE VIANDE
52 69 22 72 **72**

NOM NUMERO
Naisseur
GAEC ELEVAGE MISSIEL
15 VALUEJOLS

MANDOLINE
FR 7608322579

JOUVENCE FR 1534008827
Reproductrice **RECOMMANDEE VIAND**
POINTAGE 55 66 26 80 **76**

NOM NUMERO
Naisseur
GAEC ELEVAGE MISSIEL
15 VALUEJOLS

ACAJOU
FR 1525043778

ROMANCE
FR 1520378237

ICARE FR 0711597202
Reproducteur **AUTORISE I.A. VIA**
POINTAGE 61 69 26 76 **77**

NOM NUMERO
Naisseur
MOULIN MICHEL
07 ST ETIENNE DE LUGDARE

FLAMENCO
FR 0709544471

FLAVIE
FR 0709544453

JONA FR 1534008844
Reproductrice **RECONNUE VIANDE**
POINTAGE 45 69 24 74 **71**

NOM NUMERO
Naisseur
GAEC ELEVAGE MISSIEL
15 VALUEJOLS

EMPIRE
FR 1528128546

FRESADE
FR 1530602242

S U J E T

NOM NUMERO N° COMP. SEXE
ALCAZAR FR 1545201319 1319 MÂLE

DATE DE NAISSANCE INSCRIPTION **A TITRE D'ORIGINE**
25/02/2025 REPRODUCTEUR **RECONNU JEUNE VIAND**

SECTION **PRINCIPALE** CLASSE DE MERITE **Mâle SP cl rac pures cert HBS**

NAISSANCE	7 MOIS	18 MOIS	24 MOIS	30 MOIS
41	291			

POIDS à AGE TYPE (en % du groupe de conduite) POIDS MAXI. LE 03/03/2026 482 KG

DATE	D.M.	D.S.	Q.R.	A.F.	N.G.	ETAT
05/03/2026	53	59	23	68	68	6

POINTAGE ADULTE

REFERENCES

** JOUVENCE FR 1534008827 **
2018 INTEREG 2/40 GROUPES MIXTES VACHES
COURNON

ALCAZAR

N° Station :

11

FR 1545201319
NÉ LE 25/02/2025

NG : 68

Poids naissance : 41 kg
PAT 210 j + ratio : 291 kg 98 % él.
GMQ Nais/entrée : 1107 g/j
GMQ contrôle : 1381 g/j
PAT 400 j : 522 kg
Note comportement : 0,5 / 5

TANGO 1541097832

INV (Reproducteur confirmé en ferme)

IFNAISS	CR	DM	DS	FOS	ISEVR	AVEL	ALAIT	IVMAT	EFCAR
96	103	107	104	99	104				

0,81

0,74

G.M.P : JOUVENCE 1534008827

→ MTV

IFNAISS	ALAIT	IVMAT	ISU	IVV	RV
97	99	98	104	360	10

PLUME 1540065867

MGV (Mère à Génisses Viandes)

IFNAISS	CR	DM	DS	FOS	ISEVR	AVEL	ALAIT	IVMAT	IABjbf
87	106	104	114	85	101	98	104	102	

0,49

0,46

0,37

REPRODUCTION MÈRE

ISU

AGE AU 1 ^{ER} VELAGE	IVV	RV	ISU
39	362	3	103

IFNAIS ASC	CR	DM	DS	QR	AF	OP	IMOCR
=	108	108	101	101	102	106	110
	0,32	0,38	0,38	0,30	0,30	0,30	0,33

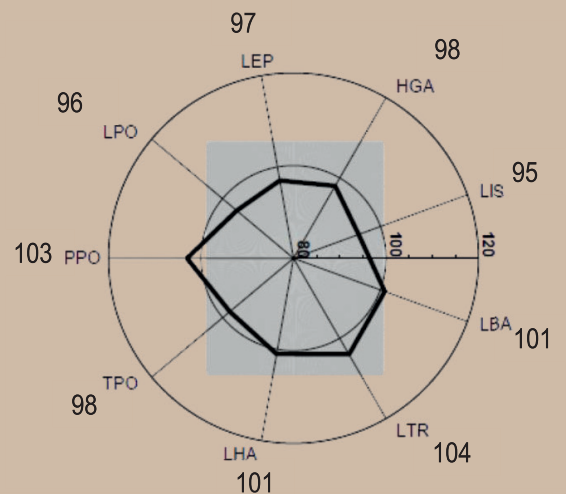

ALCAZAR, veau régulier, avec un pedigree associant plusieurs taureaux d'IA reconnus et des lignées plus anciennes bien connues. Il affiche également de bonnes performances en station.



ALCAZAR, a consistent calf with a pedigree combining several well-known AI sires and older, well-established bloodlines. He also shows good performance in testing station.



ALCAZAR, un ternero regular, con un pedigrí que combina varios toros de inseminación reconocidos y líneas más antiguas bien conocidas. También presenta buenos resultados en estación.



Photos et vidéos

RACE SALERS

ELEVEUR NAISSEUR

FR 15254001 **MME CHABAUD KARINE**
18 LOT LES ECUREUILS 15210 YDES

FR 1545048085

APACHE

NOM **APACHE** NUMERO **FR 1545048085** N° COMP. **8085** SEXE **MALE**

DATE DE NAISSANCE **19/02/2025** INSCRIPTION **A TITRE D'ORIGINE**
REPRODUCTEUR **RECONNU JEUNE VIAND**

SECTION **PRINCIPALE** CLASSE DE MERITE **Mâle SP cl rac pures cert HBS**

NAISSANCE **39** 7 MOIS **304** 18 MOIS **304** 24 MOIS **304** 30 MOIS **304**

POIDS à AGE TYPE **39** 7 MOIS **304** 18 MOIS **304** 24 MOIS **304** 30 MOIS **304**

POIDS à AGE TYPE (en % du groupe de conduite) **39** 7 MOIS **304** 18 MOIS **304** 24 MOIS **304** 30 MOIS **304**

DATE **05/03/2026** D.M. **51** D.S. **60** Q.R. **24** A.F. **68** N.G. **68** ETAT **6**

S U J E T

PERE

NOM **STALONE** NUMERO **FR 1541130062**
Reproducteur **RECONNU JEUNE LAI**
POINTAGE **40** 64 **25** 70 **66**

Naisseur **GAEC PARSOIRE**
15 PLEAUX



MERE

NOM **MARQUISE** NUMERO **FR 1536063726**
Reproductrice **RECOMMANDEE VIAND**
POINTAGE **42** 71 **24** 72 **70**

Naisseur **GAEC DE CHARLUS**
15 BASSIGNAC

NOM **MYSTERE** NUMERO **FR 1536076471**
Reproducteur **CONFIRME LAIT**
POINTAGE **53** 67 **30** 86 **79**

Naisseur **GAEC PARSOIRE**
15 PLEAUX

ATHOS
FR 1525196445

FIERE
FR 1530222835

NOM **HARMONIE** NUMERO **FR 1532052752**
Reproductrice **RECOMMANDEE LAIT**
POINTAGE **45** 71 **25** 74 **72**

Naisseur **GAEC PARSOIRE**
15 PLEAUX

CAP
FR 1527479647

CHARMANTE
FR 1527479695

NOM **INDICE** NUMERO **FR 1532299756**
Reproducteur **RECONNU JEUNE VIA**
POINTAGE **45** 68 **24** 70 **69**

Naisseur **ROUSSEL CEDRIC**
15 VEYRIERES

CANALE
FR 1527457752

ALSACE
FR 1525137578

NOM **CAILLE** NUMERO **FR 1527457777**
Reproductrice **RECONNUE VIANDE**
POINTAGE **43** 62 **23** 76 **68**

Naisseur **M ROUSSEL JEAN PIERRE**
15 VEYRIERES

VERMEIL
FR 1524396387

NORVEGE
FR 1597022043

REFERENCES

**MYSTERE FR 1536076471 **
2018 INTEREG 4/5 DOUBLONS A
COURNON
**HARMONIE FR 1532052752 **
2014 SPECIAL 1/5 DOUBLONNES A
MAURIAC

APACHE

N° Station :
13

FR 1545048085
NÉ LE 19/02/2025

NG : 68

Poids naissance : 39 kg
PAT 210 j + ratio : 304 kg 115 % él.
GMQ Nais/entrée : 1309 g/j
GMQ contrôle : 1238 g/j
PAT 400 j : 536 kg
Note comportement : 0,5 / 5

STALONE 1541130062

***JL (Reproducteur qualifié en station d'évaluation, lait)**

IFNAISS	CR	DM	DS	FOS	ISEVR	AVEL	ALAIT	IVMAT	EFCAR
106	96	98	87	102	98			97	
0,71		0,76				0,31			

G.M.P : HARMONIE 1532052752

→ MTL

IFNAISS	ALAIT	IVMAT	ISU	IVV	RV
104	100	102	107	370	9

MARQUISE 1536063726

MTV (Mère à Taureaux Viandes)

IFNAISS	CR	DM	DS	FOS	ISEVR	AVEL	ALAIT	IVMAT	IABjbf
110	97	95	101	102	100	99	106	105	
0,47		0,44				0,31			

REPRODUCTION MÈRE			ISU
AGE AU 1 ^{ER} VELAGE	IVV	RV	105
36	368	7	

IFNAIS ASC	CR	DM	DS	QR	AF	OP	IMOCR
=	100	90	94	101	93	102	96
	0,34	0,41	0,41	0,34	0,34	0,34	0,35

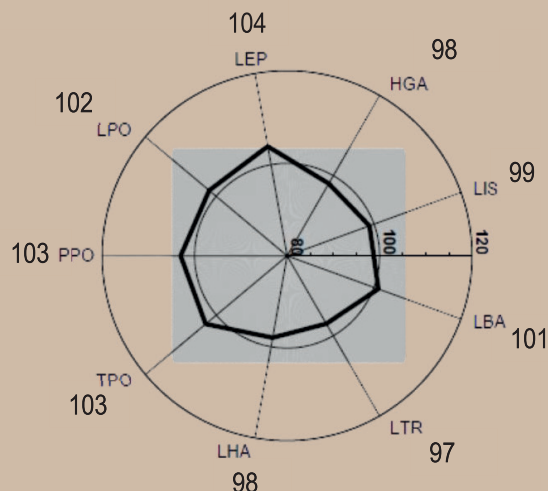

APACHE : veau régulier, présentant un joli bassin bien ouvert aux hanches. Il se distingue également par ses qualités de race et la largeur de sa culotte.



APACHE: a consistent calf, showing a nice pelvis well open at the hips. He also stands out for his breed qualities and the width of his hindquarters.



APACHE: un ternero regular, que presenta una buena pelvis bien abierta a las caderas. También se distingue por sus cualidades raciales y la anchura de sus cuartos traseros.



Photos et vidéos

RACE SALERS

FR 1545129081 ATOL

ELEVEUR NAISSEUR

FR 15176045
LOUBBEJAC
GAEC FABRE
15140 ST CHAMANT

ATOL NOM NUMERO FR 1545129081 N° COMP. 9081 SEXE MALE

DATE DE NAISSANCE 20/02/2025 INSCRIPTION **A TITRE D'ORIGINE**
REPRODUCTEUR **RECONNU JEUNE VIAND**

SECTION **PRINCIPALE** CLASSE DE MERITE **Mâle SP cl rac pures cert HBS**

NAISSANCE	7 MOIS	18 MOIS	24 MOIS	30 MOIS
45	362			

POIDS à AGE TYPE (en % du groupe de conduite) POIDS MAXI. LE 03/03/2026 572 KG

DATE	D.M.	D.S.	Q.R.	A.F.	N.G.	ETAT
05/03/2026	57	71	24	70	74	6

POINTAGE ADULTE

PERE

NOM NUMERO
NADAL FR 1537000962

Reproducteur **CONFIRME VIANDE**

POINTAGE	59	71	25	76	77
----------	----	----	----	----	----

Naisseur
GAEC ELEVAGE CHASSAN
15 PAULHENC



MERE

JAMAIQUE FR 1534030034

RECOMMANDEE VIAND

	50	67	25	76	73
--	----	----	----	----	----

Naisseur
FABRE JEAN MARIE
15 ST CHAMANT

EVEIL FR 1529056260

Reproducteur **RECOMMANDEE VS VIA**

POINTAGE	53	68	25	74	73
----------	----	----	----	----	----

Naisseur
GAEC LACOMBE ANTIGNA
15 ST CERNIN

HARMONIE FR 1532085922

Reproductrice **RECOMMANDEE VIAND**

POINTAGE	46	65	25	72	69
----------	----	----	----	----	----

Naisseur
EARL CHASSANG
15 PAULHENC

FACILE FR 1530057414

Reproducteur **DIFFUSION CE VIAN**

POINTAGE	46	63	23	61	64
----------	----	----	----	----	----

Naisseur
GAEC FABRE
15 ST CIRGUES DE MALBERT

TOULOUSE FR 1522016621

Reproductrice **RECOMMANDEE VIAND**

POINTAGE	42	61	23	72	66
----------	----	----	----	----	----

Naisseur
FABRE JEAN MARIE
15 ST CHAMANT

BAMBINO
FR 1526919257

BARONNE
FR 1526206119

ANTOINE
FR 1525228667

DAUPHINE
FR 1528224659

CAPITAINE
FR 1527186656

TORNADE
FR 1522273260

ONYX
FR 6327814141

FLOUQUETTE
FR 1590048504

REFERENCES

- ! **NADAL FR 1537000962 ** **EVEIL FR 1529056260 **
- ! 2019 SPECIAL 4/5 DOUBLONS A ** 2012 GENERAL 1/4 TAUREAUX JEUNES **
- ! AURILLAC PARIS (75)
- ! 2018 INTEREG 1/5 BOURRETS A
- ! COURNON SUPER-BOURRET
- ! **JAMAIQUE FR 1534030034 **
- ! 2016 SPECIAL 6/7 GROUPES MIXTES DOUBLON
- ! ST FLOUR

ATOL

N° Station :
15

FR 1545129081
NÉ LE 20/02/2025

NG : 74

Poids naissance : 45 kg
PAT 210 j + ratio : 362 kg 118 % él.
GMQ Nais/entrée : 1415 g/j
GMQ contrôle : 1345 g/j
PAT 400 j : 604 kg
Note comportement : 1,5 / 5

NADAL 1537000962

INV (Reproducteur confirmé en ferme)

IFNAISS	CR	DM	DS	FOS	ISEVR	AVEL	ALAIT	IVMAT	EFCAR
110	102	101	103	105	106			108	
0,84					0,84			0,43	

G.M.P : HARMONIE 1532085922

→ MTV

IFNAISS	ALAIT	IVMAT	ISU	IVV	RV
108	101	103	105	374	12

JAMAIQUE 1534030034

MTV (Mère à Taureaux Viandes)

IFNAISS	CR	DM	DS	FOS	ISEVR	AVEL	ALAIT	IVMAT	IABjbf
111	91	107	88	93	102	98	107	106	97
0,50					0,46			0,36	0,25

REPRODUCTION MÈRE			ISU
AGE AU 1 ^{ER} VELAGE	IVV	RV	109
35	368	9	

IFNAIS ASC	CR	DM	DS	QR	AF	OP	IMOCR
+	102	106	106	102	100	96	103
	0,33	0,39	0,39	0,31	0,31	0,31	0,34

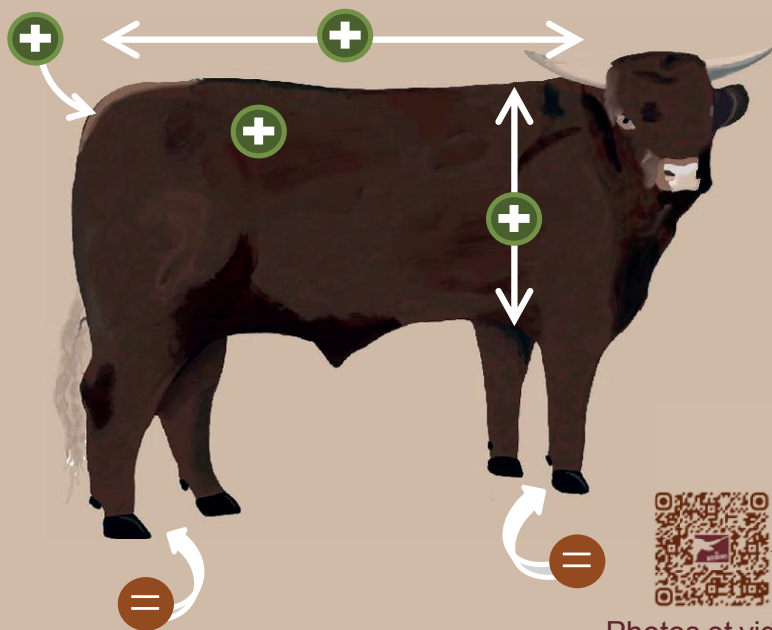
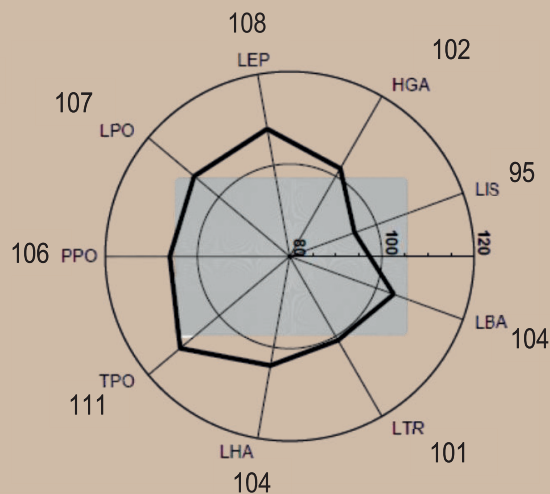

ATOL est un bon veau régulier d'avant en arrière. Ouvert dans son épaule et bien fait dans le bassin, il présente également de l'épaisseur et de la profondeur.



ATOL is a good, consistent calf from front to back. Open in the shoulder and well structured in the pelvis, he also shows thickness and depth.



ATOL es un buen ternero regular de adelante hacia atrás. Abierto en los hombros y bien conformado en la pelvis, también presenta espesor y profundidad.



Photos et vidéos

RACE SALERS

ELEVEUR NAISSEUR

FR 43254102 **M** DENJEAN BENOIT
2 CHEM DE L ANCIENNE NAT 43320 VAZEILLES LIMANDRE

FR 4325016314 ACCAJOU

VARIEGEOIS
FR 1525357583

TOLERANCE
FR 1930378435

SERMENT
FR 1521279865

UVA
FR 1931462219

GODWIN
FR 1934149352

SIRENE
FR 1521512188

GARGAN
FR 0201116703

ECHALOTE
FR 1933409207

PERE

NOM NUMERO
LORENZO FR 1938036729
Reproducteur **AUTORISE I.A. VIA**
POINTAGE 57 72 26 76 **77**
Naisseur
EARL DAVID FOURTET
19 ST JULIEN AUX BOIS



MERE

NOM NUMERO
MAJESTE FR 1939052677
RECOMMANDEE VIAND
45 63 23 72 **68**
SCEA VICTOR FOURTET
19 ST JULIEN AUX BOIS

NOM NUMERO N° COMP. SEXE
ACCAJOU FR 4325016314 6314 MALE

DATE DE NAISSANCE INSCRIPTION **A TITRE D'ORIGINE**
07/03/2025 REPRODUCTEUR **RECONNU JEUNE VIAND**

SECTION **PRINCIPALE** CLASSE DE MERITE **Mâle SP cl rac pures cert HBS**

NAISSANCE 7 MOIS 18 MOIS 24 MOIS 30 MOIS
40 360
POIDS à AGE TYPE POIDS MAXI. LE 03/03/2026 510 KG
(en % du groupe de conduite)

DATE D.M. D.S. Q.R. A.F. N.G. ETAT
05/03/2026 56 63 25 70 **71** 6

NOM NUMERO
GALANT FR 1934033065
Reproducteur **RECOMMANDE VS VIA**
POINTAGE 56 72 23 70 **74**
Naisseur
M FOURTET FERNAND
19 ST JULIEN AUX BOIS

NOM NUMERO
GASCOGNE FR 1934033103
Reproductrice **RECOMMANDEE VIAND**
POINTAGE 53 64 23 78 **73**
Naisseur
M FOURTET FERNAND
19 ST JULIEN AUX BOIS

NOM NUMERO
JUDO FR 1937259588
Reproducteur **CONFIRME VIANDE**
POINTAGE 49 62 24 70 **68**
Naisseur
SCEA VICTOR FOURTET
19 ST JULIEN AUX BOIS

NOM NUMERO
IRONIE FR 1936159517
Reproductrice **CONFIRMEE VIANDE**
POINTAGE 54 69 24 78 **75**
Naisseur
SCEA VICTOR FOURTET
19 ST JULIEN AUX BOIS

REFERENCES

! ** LORENZO FR 1938036729 ** ** GALANT FR 1934033065 **
! 2019 GENERAL 4/6 TAUREAUX AGES 2015 GENERAL 5/5 TAUREAUX AGES
! PARIS (75) PARIS (75)
! 2019 SPECIAL 5/5 TAUREAUX AGES B
! AURILLAC

S U J E T

ACCAJOU

N° Station :
16

FR 4325016314
NÉ LE 07/03/2025

NG : 71

Poids naissance : 40 kg
PAT 210 j + ratio : 360 kg % él.
GMQ Nais/entrée : 1416 g/j
GMQ contrôle : 1214 g/j
PAT 400 j : 557 kg
Note comportement : 0,5 / 5

LORENZO 1938036729

AIV (Reproducteur autorisé insémination animale)

IFNAISS	CR	DM	DS	FOS	ISEVR	AVEL	ALAIT	IVMAT	EFCAR
91	110	102	115	100	104	94	119	117	108
0,98					0,97			0,73	0,60

G.M.P : GASCOGNE 1934033103

→ MTV

IFNAISS	ALAIT	IVMAT	ISU	IVV	RV
97	117	114	115	368	4

MAJESTE 1939052677

MTV (Mère à Taureaux Viandes)

IFNAISS	CR	DM	DS	FOS	ISEVR	AVEL	ALAIT	IVMAT	IABjbf
101	103	109	103	92	107	99	98	104	
0,47					0,38			0,21	

REPRODUCTION MÈRE			ISU
AGE AU 1 ^{ER} VELAGE	IVV	RV	104
31	373	7	

IFNAIS ASC	CR	DM	DS	QR	AF	OP	IMOCR
=	106	110	109	99	103	101	108
	0,36	0,43	0,43	0,35	0,35	0,35	0,37

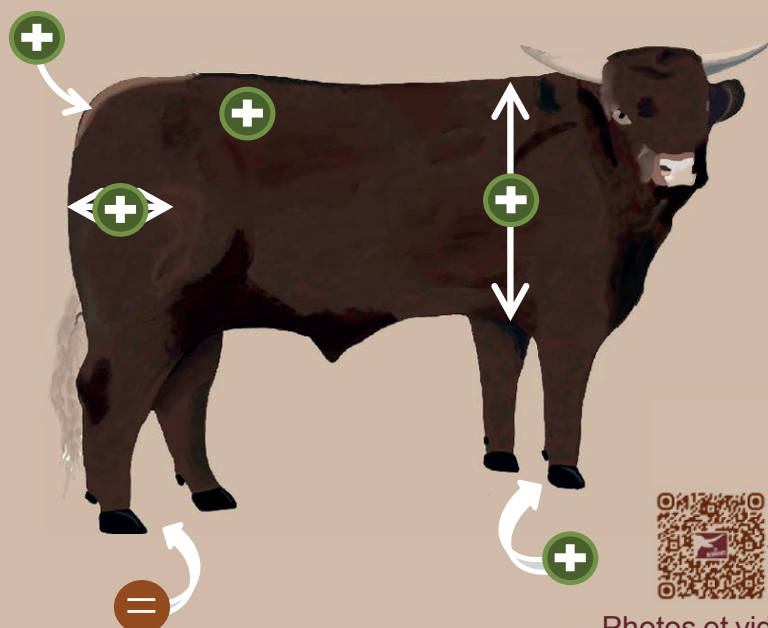
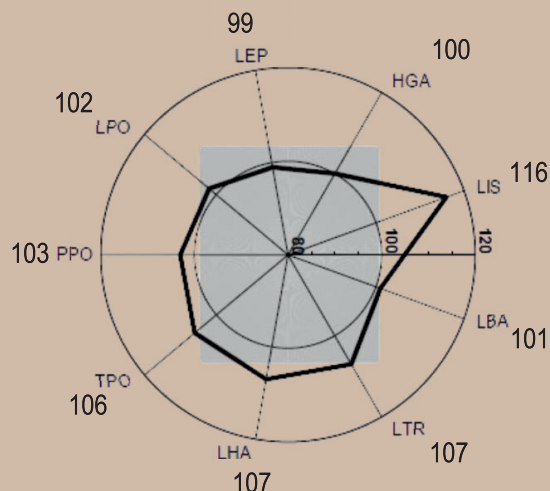

Photos et vidéos



ACCAJOU est un veau épais, avec un bon filet, très docile et présentant une bonne profondeur de poitrine. Son joli bassin et son harmonie générale en font un futur reproducteur prometteur.



ACCAJOU is a thick calf with a good loin, very docile and showing good chest depth. His nice pelvis and overall harmony make him a promising future breeding bull.



ACCAJOU es un ternero grueso, con un buen lomo, muy dócil y con buena profundidad de pecho. Su buena pelvis y su armonía general lo convierten en un futuro reproductor prometedor.



RACE SALERS

FR 1545173681 ANIS

ELEVEUR NAISSEUR

FR 15052055
LE BOURG
JOURNIAC FREDERIC
15400 COLLANDRES

GALIBIER
FR 1531207997

PAPILLON FR 1539145317
Reproducteur **CONFIRME VIANDE**
POINTAGE 56 62 27 76 **74**

NOM NUMERO
JOURNIAC FREDERIC
15 COLLANDRES

GIVRE
FR 1531186581

NOM NUMERO
JOURNIAC FREDERIC
15 COLLANDRES

NOM NUMERO N° COMP. SEXE
ANIS FR 1545173681 3681 MÂLE

DATE DE NAISSANCE INSCRIPTION **A TITRE D'ORIGINE**
12/03/2025 REPRODUCTEUR **RECONNU JEUNE VIAND**

SECTION **PRINCIPALE** CLASSE DE MERITE **Mâle SP cl rac pures cert HBS**

NAISSANCE 7 MOIS 18 MOIS 24 MOIS 30 MOIS

POIDS à AGE TYPE (en % du groupe de conduite)

42	337				
DATE	D.M.	D.S.	Q.R.	A.F.	N.G. ETAT
05/03/2026	48	71	23	76	73 6

POINTAGE ADULTE



MERE

MAJESTE FR 1536112454
RECOMMANDEE VIAND
47 72 23 72 **71**

NOM NUMERO
JOURNIAC FREDERIC
15 COLLANDRES

CORSAIRE
FR 1527457771

NOM NUMERO
HONNEUR FR 1532077566
Reproducteur **CONFIRME VIANDE**
POINTAGE 48 67 24 76 **72**

NOM NUMERO
JOURNIAC FREDERIC
15 COLLANDRES

SUEDE
FR 1519185093

NOM NUMERO
HACHETTE FR 6352451523
Reproductrice **HOMOLOGUEE VIANDE**
POINTAGE 41 64 22 70 **66**

NOM NUMERO
EARL DU CLOS DE VEYS
63 EGLISENEUVE D ENTRAIG

DANOIS
FR 6347938627

AURILLAC
FR 6342625686

REFERENCES

**VAGABONDE FR 6340864685 **
2005 SPECIAL 1/5 GROUPES MIXTES BOURETT
MAURIAC

S U J E T

ANIS

N° Station :
18

FR 1545173681
NÉ LE 12/03/2025

NG : 73

Poids naissance : 42 kg
PAT 210 j + ratio : 337 kg 126 % él.
GMQ Nais/entrée : 1420 g/j
GMQ contrôle : 1298 g/j
PAT 400 j : 591 kg
Note comportement : 3,5 / 5

PAPILLON 1539145317

INV (Reproducteur confirmé en ferme)

IFNAISS	CR	DM	DS	FOS	ISEVR	AVEL	ALAIT	IVMAT	EFCAR
95									

0,73

G.M.P : VAGABONDE 6340864685

→ MGV

IFNAISS	ALAIT	IVMAT	ISU	IVV	RV
92	88	83	90	379	14

MAJESTE 1536112454

MTV (Mère à Taureaux Viandes)

IFNAISS	CR	DM	DS	FOS	ISEVR	AVEL	ALAIT	IVMAT	IABjbf
106	97	89	104	108	95	100	105	102	

0,42

0,37

0,23

REPRODUCTION MÈRE

AGE AU 1 ^{ER} VELAGE	IVV	RV	ISU
36	368	7	104

IFNAIS ASC	CR	DM	DS	QR	AF	OP	IMOCR
=	101	95	105	99	110	94	97
	0,32	0,39	0,39	0,32	0,32	0,32	0,33

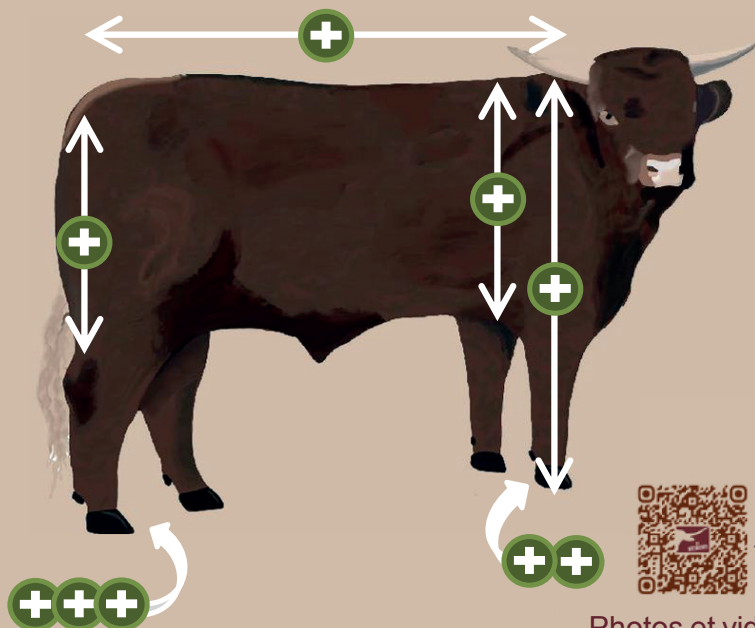
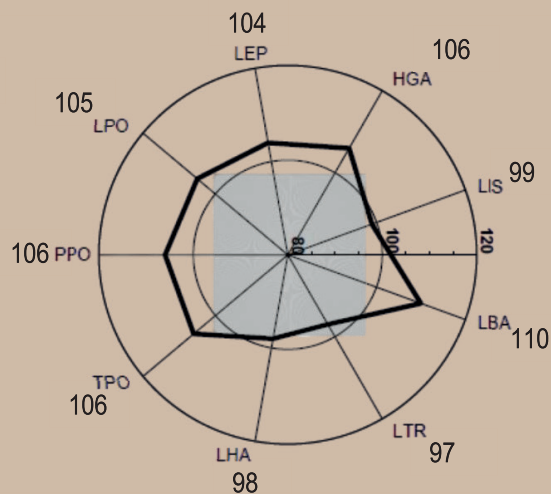

ANIS est un veau présentant beaucoup de développement, de longueur et de profondeur, promettant d'être très poussant. Il se laisse remarquer par ses jarrets bien formés et ses membres solides.



ANIS is a calf showing plenty of development, length, and depth, promising to be very vigorous. He stands out for his well-formed hocks and strong legs.



ANIS es un ternero que presenta mucho desarrollo, longitud y profundidad, prometiendo ser muy vigoroso. Se destaca por sus corvejones bien formados y sus patas fuertes.



Photos et vidéos

RACE SALERS

FR 5318070890 **ARGOS**

ELEVEUR NAISSEUR

FR 53078059
LA GAIGNERIE
FOLLIOU CHRISTIAN
53200 COUDRAY

PURE

NOM	NUMERO
PORTOS	FR 0802606063
Reproducteur	RECONNU JEUNE VIA
POINTAGE	54 69 22 70 72

Naisseur
PONCIN GEOFFREY
08 MONTHOIS



MERE

NOM	NUMERO
NANTUA	FR 5318070682
Reproductrice	RECOMMANDEE VIAND
POINTAGE	48 76 21 78 74

Naisseur
FOLLIOU CHRISTIAN
53 COUDRAY

S U J E T

NOM	NUMERO	N° COMP.	SEXE
ARGOS	FR 5318070890	0890	MALE

DATE DE NAISSANCE 19/02/2025 INSCRIPTION 19/02/2025 REPRODUCTEUR RECONNU JEUNE VIAND
 CLASSE DE MERITE **Mâle SP cl rac pures cert HBS**
 SECTION **PRINCIPALE**
 NAISSANCE 7 MOIS 40 356 18 MOIS 40 356 24 MOIS 40 356 30 MOIS 40 356
 POIDS à AGE TYPE (en % du groupe de conduite) POIDS MAXI. LE 03/03/2026 506 KG
 DATE 05/03/2026 D.M. 57 D.S. 63 Q.R. 27 A.F. 78 N.G. ETAT 75 6
 POINTAGE ADULTE

IMPORTANT FR 1533023012
 Reproducteur **CONFIRME VIANDE**
 POINTAGE 52 68 25 78 **74**
 Naisseur
 GAEC DE CONCHES
 15 ST PROJET DE SALERS

GELDA FR 0802605513
 Reproductrice **RECOMMANDEE VIAND**
 POINTAGE 51 61 23 76 **70**
 Naisseur
 PONCIN GEOFFREY
 08 MONTHOIS

FERVENT FR 1530247218
 Reproducteur **AUTORISE I.A. VIA**
 POINTAGE 51 69 24 79 **74**
 Naisseur
 CHANCEL PAUL
 15 VALUEJOLS

ECLIPSE FR 5318070449
 Reproductrice **RECOMMANDEE VIAND**
 POINTAGE 49 64 23 76 **71**
 Naisseur
 FOLLIOU CHRISTIAN
 53 COUDRAY

EVEIL
FR 1529056260

CHIPIE
FR 1527359582

APOLLON
FR 1525179063

BICHE
FR 0802605096

BABAR
FR 1525043854

VAILLANTE
FR 1524556996

GITAN
FR 1591041076

GAULOISE
FR 1591038329

REFERENCES

ARGOS

N° Station :
19

FR 5318070890
NÉ LE 19/02/2025

NG : 75

Poids naissance : 40 kg
PAT 210 j + ratio : 356 kg 109 % él.
GMQ Nais/entrée : 1394 g/j
GMQ contrôle : 1036 g/j
PAT 400 j : 530 kg
Note comportement : 1,5 / 5

PORTOS 802606063

*JV (Reproducteur qualifié en station d'évaluation,

IFNAISS	CR	DM	DS	FOS	ISEVR	AVEL	ALAIT	IVMAT	EFCAR
102	97	107	93	99	102			102	
0,86				0,83				0,43	

G.M.P : GELDA 802605513

→ MTV

IFNAISS	ALAIT	IVMAT	ISU	IVV	RV
97	100	98	105	369	9

NANTUA 5318070682

MEV (Mère Elite Viande)

IFNAISS	CR	DM	DS	FOS	ISEVR	AVEL	ALAIT	IVMAT	IABjbf
103	102	103	107	107	104	92	112	112	
0,52				0,49				0,38	

REPRODUCTION MÈRE			ISU
AGE AU 1 ^{ER} VELAGE	IVV	RV	118
37	357	6	

IFNAIS ASC	CR	DM	DS	QR	AF	OP	IMOCR
=	99	111	108	107	108	101	107
	0,37	0,43	0,43	0,36	0,36	0,36	0,38

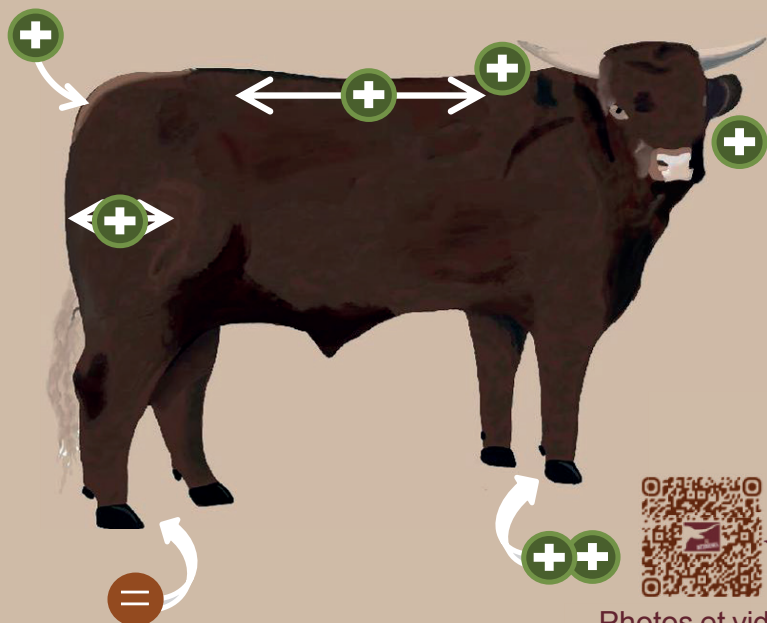
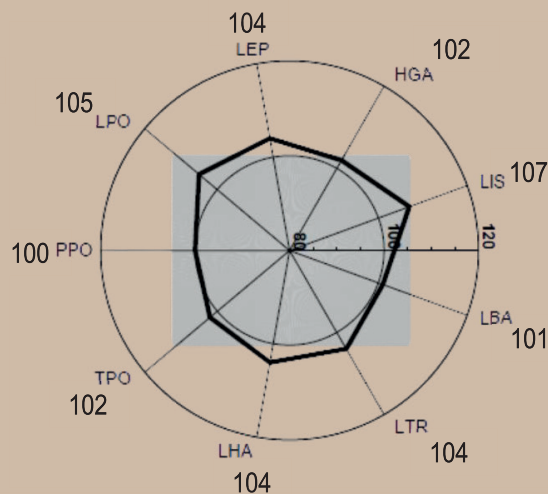

ARGOS est un très bon veau avec de bons aplombs, une belle largeur d'épaule, très épais, bien rectiligne et présentant une bonne profondeur de poitrine et de très bonnes qualités de race.



ARGOS is a very good calf with solid legs, a nice shoulder width, very thick, well straight, and showing good chest depth along with excellent breed qualities.



ARGOS es un ternero muy bueno con buenos aplombs, buena anchura de hombros, muy grueso, bien recto y con buena profundidad de pecho y excelentes cualidades raciales



Photos et vidéos

RACE SALERS

FR 1545302541 ALIGOT

ELEVEUR NAISSEUR

FR 15063190
MERLHAC
SARRET LAURENT
15140 DRUGEAC

STAR NOM NUMERO
FR 1541077385
Reproducteur **CONFIRME VIANDE**
POINTAGE 47 69 24 68 **69**
Naisseur
SARRET LAURENT
15 DRUGEAC



PRINCESSE NOM NUMERO
FR 1539232358
RECONNUE VIANDE
38 71 24 74 **69**
SARRET LAURENT
15 DRUGEAC

S U J E T

NOM NUMERO N° COMP. SEXE
ALIGOT FR 1545302541 2541 MÂLE

DATE DE NAISSANCE INSCRIPTION **A TITRE D'ORIGINE**
20/03/2025 REPRODUCTEUR **RECONNU JEUNE VIAND**

SECTION **PRINCIPALE** CLASSE DE MERITE **Mâle SP cl rac pures cert HBS**

NAISSANCE	7 MOIS	18 MOIS	24 MOIS	30 MOIS
35	353			

POIDS à AGE TYPE (en % du groupe de conduite) POIDS MAXI. LE 03/03/2026 504 KG

DATE	D.M.	D.S.	Q.R.	A.F.	N.G.	ETAT
05/03/2026	60	64	24	72	73	6

JORDAN NOM NUMERO
FR 1534059794
Reproducteur **RECOMMANDE VS VIA**
POINTAGE 45 64 24 74 **69**
Naisseur
MANHES FRANCIS
15 ARPAJON SUR CERRE

LORRAINE NOM NUMERO
FR 1535210647
Reproductrice **RECONNUE VIANDE**
POINTAGE 47 70 25 78 **73**
Naisseur
SARRET LAURENT
15 DRUGEAC

JACKSON NOM NUMERO
FR 1534222592
Reproducteur **RECONNU JEUNE VIA**
POINTAGE 48 73 25 66 **71**
Naisseur
JONCOUX ALAIN
15 ST HIPPOLYTE

BARBARA NOM NUMERO
FR 1526376773
Reproductrice **CONFIRMEE VIANDE**
POINTAGE 44 68 24 80 **72**
Naisseur
SARRET LAURENT
15 DRUGEAC

GLORIEUX
FR 1531086835

EGYPTE
FR 1529226084

HELIOT
FR 1935004381

GOURMANDE
FR 1934035400

ESPOIR
FR 1529131814

FRANCE
FR 1530439306

SULTAN
FR 1521521301

OLYMPE
FR 1598084518

REFERENCES

- ** JORDAN FR 1534059794 **
- 2019 SPECIAL 5/5 TAUREAUX AGES A AURILLAC
- ** LORRAINE FR 1535210647 **
- 2022 SPECIAL 5/5 VACHES SUITEES 7 ANS e BRIVE
- ** BARBARA FR 1526376773 **
- 2008 SPECIAL 2/16 BOURRETTES A MAURIAC

ALIGOT

N° Station :
20

FR 1545302541
NÉ LE 20/03/2025

NG : 73

Poids naissance : 35 kg
PAT 210 j + ratio : 353 kg 123 % él.
GMQ Nais/entrée : 1543 g/j
GMQ contrôle : 1155 g/j
PAT 400 j : 564 kg
Note comportement : 3 / 5

STAR 1541077385

INV (Reproducteur confirmé en ferme)

IFNAISS	CR	DM	DS	FOS	ISEVR	AVEL	ALAIT	IVMAT	EFCAR
100									

0,72

G.M.P : LORRAINE 1535210647

→ MGV

IFNAISS	ALAIT	IVMAT	ISU	IVV	RV
97	102		102	367	8

PRINCESSE 1539232358

MGV (Mère à Génisses Viandes)

IFNAISS	CR	DM	DS	FOS	ISEVR	AVEL	ALAIT	IVMAT	IABjbf
99	102	98	103	99		96	101		

0,44

REPRODUCTION MÈRE

ISU

AGE AU 1 ^{ER} VELAGE	IVV	RV	ISU
38	353	4	96

IFNAIS ASC	CR	DM	DS	QR	AF	OP	IMOCR
=	98	104	103	99	102	103	102
	0,29	0,36	0,36	0,30	0,30	0,30	0,31

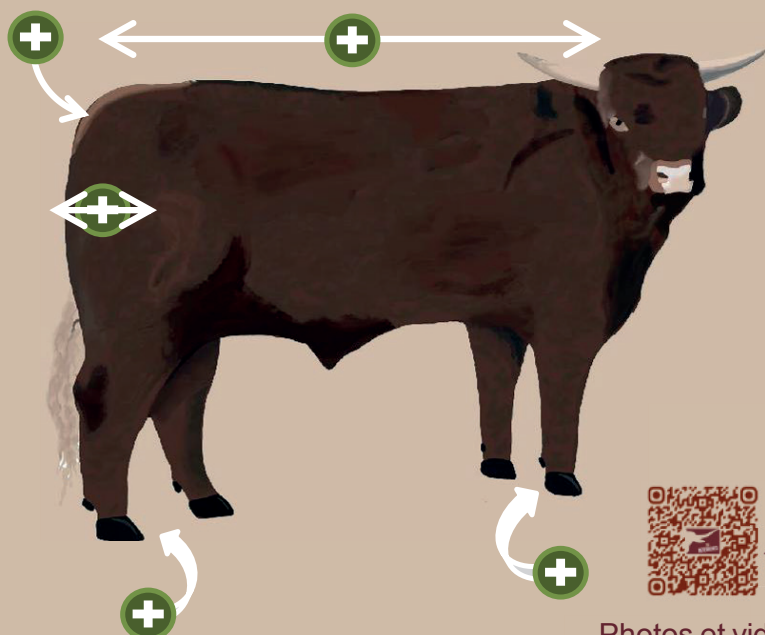
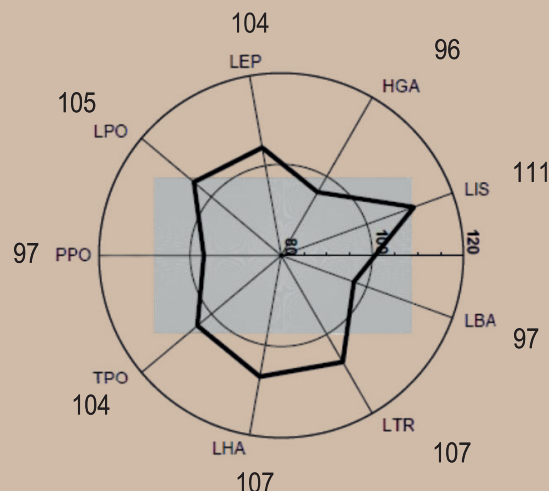

ALIGOT est un veau à l'arrière-main très développée, avec de belles ouvertures dans l'ensemble de son bassin. Il affiche les qualités appréciées par la race et de bonnes aptitudes à la reproduction transmises par les femelles de son pedigree.



ALIGOT is a calf with a very well-developed hindquarters, featuring good openings throughout his pelvis. He displays the breed's valued qualities and strong reproductive traits inherited from the females in his pedigree.



ALIGOT es un ternero con una grupa muy desarrollada, con buenas aperturas en toda su pelvis. Muestra las cualidades apreciadas por la raza y buenas aptitudes reproductivas transmitidas por las hembras de su pedigrí.



Photos et vidéos

RACE SALERS

ELEVEUR NAISSEUR

FR 53078059
LA GAIGNERIE

FOLLIOU CHRISTIAN
53200 COUDRAY

FR 5318070891

AUROCH

NOM
AUROCH

NUMERO
FR 5318070891

N° COMP.
0891

SEXE
MALE

DATE DE NAISSANCE 20/02/2025

INSCRIPTION REPRODUCTEUR **A TITRE D'ORIGINE RECONNU JEUNE VIAND**

SECTION **PRINCIPALE** CLASSE DE MERITE **Mâle SP cl rac pures cert HBS**

NAISSANCE 7 MOIS 42

18 MOIS 336

30 MOIS

POIDS à AGE TYPE
(en % du groupe de conduite)

DATE 05/03/2026

D.M. 54

D.S. 70

Q.R. 22

A.F. 74

N.G. 73

ETAT 7

POINTAGE ADULTE

53

67

22

72

71

PERE

NOM

PORTOS

NUMERO
FR 0802606063

Reproducteur **RECONNU JEUNE VIA**

POINTAGE 54

69

22

70

72

Naisseur

PONCIN GEOFFREY

08 MONTHOIS



MERE

NOM

LIMA

NUMERO
FR 5318070624

Reproductrice **RECOMMANDEE VIAND**

POINTAGE 53

67

22

72

71

Naisseur

FOLLIOU CHRISTIAN

53 COUDRAY

IMPORTANT FR 1533023012

Reproducteur **CONFIRME VIANDE**

POINTAGE 52

68

25

78

74

Naisseur

GAEC DE CONCHES

15 ST PROJET DE SALERS

NOM

GELDA

NUMERO
FR 0802605513

Reproductrice **RECOMMANDEE VIAND**

POINTAGE 51

61

23

76

70

Naisseur

PONCIN GEOFFREY

08 MONTHOIS

NOM

GALET

NUMERO
FR 5318070515

Reproducteur **CONFIRME VIANDE**

POINTAGE 52

69

22

78

74

Naisseur

FOLLIOU CHRISTIAN

53 COUDRAY

NOM

ETIOLE

NUMERO
FR 5318070439

Reproductrice **RECOMMANDEE VIAND**

POINTAGE 50

69

23

74

72

Naisseur

FOLLIOU CHRISTIAN

53 COUDRAY

EVEIL
FR 1529056260

CHIPIE
FR 1527359582

APOLLON
FR 1525179063

BICHE
FR 0802605096

VARIEGOIS
FR 1525357583

POMPONETTE
FR 5318070090

CABILLAUD
FR 5318070370

BAIE
FR 5318070349

REFERENCES

S U J E T

AUROCH

N° Station :
21

FR 5318070891
NÉ LE 20/02/2025

NG : 73

Poids naissance : 42 kg
PAT 210 j + ratio : 336 kg 103 % él.
GMQ Nais/entrée : 1310 g/j
GMQ contrôle : 1405 g/j
PAT 400 j : 568 kg
Note comportement : 2,5 / 5

PORTOS 802606063

*JV (Reproducteur qualifié en station d'évaluation,

IFNAISS	CR	DM	DS	FOS	ISEVR	AVEL	ALAIT	IVMAT	EFCAR
102	97	107	93	99	102			102	
0,86				0,83				0,43	

G.M.P : GELDA 802605513

→ MTV

IFNAISS	ALAIT	IVMAT	ISU	IVV	RV
97	100	98	105	369	9

LIMA 5318070624

MTV (Mère à Taureaux Viandes)

IFNAISS	CR	DM	DS	FOS	ISEVR	AVEL	ALAIT	IVMAT	IABjbf
96	100	100	97	97	98	93	105	102	97
0,46				0,42				0,32	0,34

REPRODUCTION MÈRE			ISU
AGE AU 1 ^{ER} VELAGE	IVV	RV	101
38	356	8	

IFNAIS ASC	CR	DM	DS	QR	AF	OP	IMOCR
=	109	110	105	99	108	99	110
	0,36	0,43	0,43	0,36	0,36	0,36	0,38

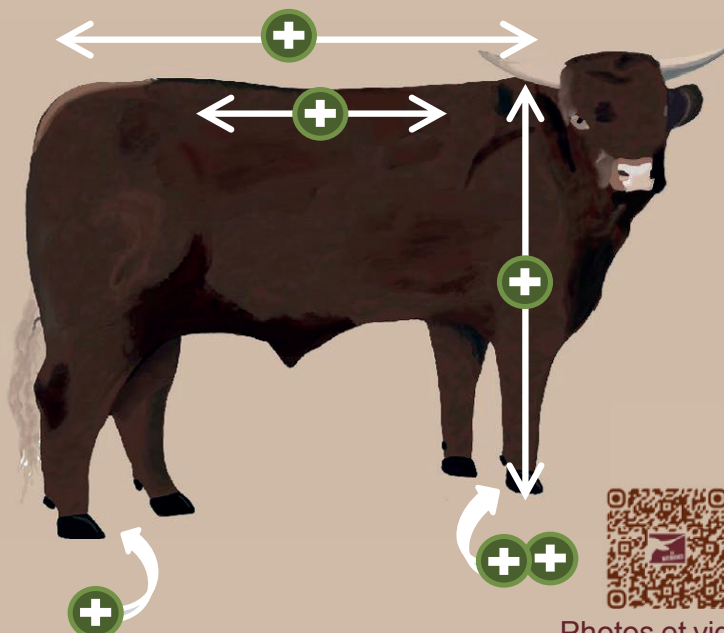
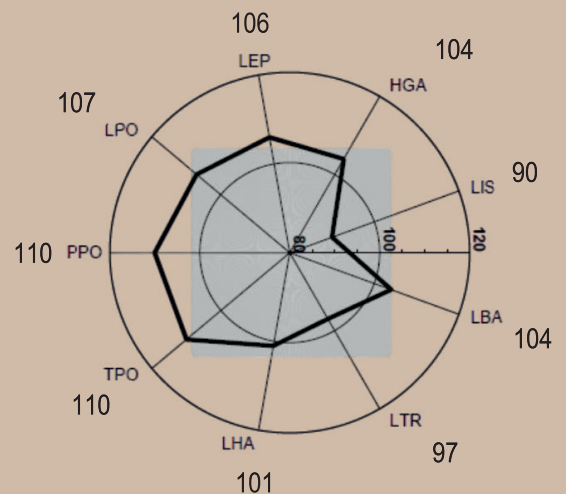

AUROCH est un veau développé et long, avec une ascendance dont les valeurs génétiques sont intéressantes. Ses performances en station témoignent de ses aptitudes à la croissance et au développement musculaire.



AUROCH is a developed and long calf, with ancestry carrying interesting genetic values. His performance at the testing station reflects his growth potential and muscular development.



AUROCH es un ternero desarrollado y largo, con una ascendencia que posee valores genéticos interesantes. Sus resultados en estación demuestran su potencial de crecimiento y desarrollo muscular.



Photos et vidéos

FR 15153255
MAGNAC

ELEVEUR NAISSEUR

GAEC PARSOIRE
15700 PLEAUX

FR 1545064841

ALBATROS

NOM **ALBATROS** NUMERO **FR 1545064841** N° COMP. **4841** SEXE **MALE**
DATE DE NAISSANCE **18/01/2025** INSCRIPTION **A TITRE D'ORIGINE**
REPRODUCTEUR **RECONNU JEUNE LAIT**

SECTION **PRINCIPALE** CLASSE DE MERITE **Mâle SP ci rac pures cert HBS**
NAISSANCE **7 MOIS** **18 MOIS** **24 MOIS** **30 MOIS**

POIDS à AGE TYPE **32** **236** **POIDS MAXI. LE 03/03/2026 462 KG**
(en % du groupe de conduite)

POINTAGE ADULTE DATE D.M. D.S. Q.R. A.F. N.G. ETAT
05/03/2026 41 53 25 66 62 5

PERE

NOM **REVEUR** NUMERO **FR 1540119069**
Reproducteur **CONFIRME LAIT**
POINTAGE **56 65 27 78 75**
Naisseur **GAEC PARSOIRE**
15 PLEAUX



MERE

NOM **JAMAIQUE** NUMERO **FR 1534044466**
Reproductrice **RECOMMANDEE LAIT**
POINTAGE **50 66 22 70 69**
Naisseur **GAEC PARSOIRE**
15 PLEAUX

NOM **MYSTERE** NUMERO **FR 1536076471**
Reproducteur **CONFIRME LAIT**
POINTAGE **53 67 30 86 79**
Naisseur **GAEC PARSOIRE**
15 PLEAUX

ATHOS
FR 1525196445

FIERE
FR 1530222835

NOM **MELINDA** NUMERO **FR 1536076497**
Reproductrice **RECONNUE LAIT**
POINTAGE **48 69 28 78 74**
Naisseur **GAEC PARSOIRE**
15 PLEAUX

ATHOS
FR 1525196445

ELEGANTE
FR 1529509776

NOM **ONYX** NUMERO **FR 6327814141**
Reproducteur **AUTORISE IA LAIT**
POINTAGE **51 60 26 72 70**
Naisseur **M FEREROL MICHEL**
63 TAUVES

MIROIR
FR 6327587627

GIROLLE
FR 6391004662

NOM **CARDINE** NUMERO **FR 1527479587**
Reproductrice **RECOMMANDEE LAIT**
POINTAGE **42 69 22 70 68**
Naisseur **GAEC PARSOIRE**
15 PLEAUX

LORRAIN
FR 1595018703

LOMBARDE
FR 1595018082

JAMAIQUE FR 1534044466

MELINDA FR 1536076497

N°	Date vêlage	Durée	Lait total	TP	TB	Lait REF	MP	MG	Lait 7%	Lait Conc
1	21/02/2017	276 j	3295 kg	34.6	34.8	3295 kg	114 kg	115 kg	3271 kg	4089 kg
2	10/01/2018	305 j	3779 kg	34.4	31.2	3779 kg	130 kg	118 kg	3543 kg	4074 kg
3	17/01/2019	253 j	3712 kg	33.2	30.7	3712 kg	123 kg	114 kg	3386 kg	3386 kg
4	20/01/2020	282 j	4330 kg	34.3	31.4	4330 kg	149 kg	136 kg	4071 kg	4071 kg
5	01/01/2021	328 j	3963 kg	34.7	28.9	3870 kg	134 kg	111 kg	3500 kg	3500 kg
6	24/01/2022	304 j	4493 kg	32.9	33.3	4493 kg	148 kg	150 kg	4257 kg	4257 kg
7	18/02/2023	282 j	3862 kg	33.3	34.1	3862 kg	129 kg	132 kg	3729 kg	3729 kg
8	03/02/2024	289 j	4225 kg	33.4	31.0	4225 kg	141 kg	131 kg	3886 kg	3886 kg
9	18/01/2025	330 j	4486 kg	33.7	29.9	4286 kg	143 kg	127 kg	3857 kg	3857 kg
MOYENNES		294 j	4016 kg	33.8	31.7	3983 kg	134 kg	126 kg	3722 kg	3872 kg

N°	Date vêlage	Durée	Lait total	TP	TB	Lait REF	MP	MG	Lait 7%	Lait Conc
1	27/12/2018	311 j	2665 kg	33.2	33.7	2647 kg	88 kg	89 kg	2529 kg	3161 kg
2	25/01/2020	277 j	2591 kg	36.2	37.4	2591 kg	94 kg	97 kg	2729 kg	3138 kg
3	05/01/2021	292 j	2953 kg	33.7	29.1	2953 kg	99 kg	86 kg	2643 kg	2643 kg
4	10/01/2022	283 j	3522 kg	32.2	34.3	3522 kg	113 kg	121 kg	3343 kg	3343 kg
5	30/01/2023	270 j	3303 kg	34.5	34.3	3303 kg	114 kg	113 kg	3243 kg	3243 kg
6	30/12/2023	293 j	3534 kg	32.8	36.9	3534 kg	116 kg	130 kg	3514 kg	3514 kg
7	13/12/2024	335 j	4379 kg	32.8	31.4	4114 kg	133 kg	126 kg	3700 kg	3700 kg
MOYENNES		294 j	3278 kg	33.6	33.8	3237 kg	108 kg	108 kg	3100 kg	3248 kg

ALBATROS

N° Station :
23

FR 1545064841
NÉ LE 18/01/2025

NG : 62

Poids naissance : 32 kg
PAT 210 j + ratio : 236 kg 108 % él.
GMQ Nais/entrée : 986 g/j
GMQ contrôle : 1357 g/j
PAT 400 j : 450 kg
Note comportement : 0,5 / 5

REVEUR 1540119069

RRL (Reproducteur confirmé en ferme, lait)

IFNAISS	CR	DM	DS	FOS	ISEVR	AVEL	ALAIT	IVMAT	EFCAR
104	85	102	83	105	92			90	
0,62			0,84			0,33			

G.M.P : MELINDA 1536076497

→ MGL

IFNAISS	ALAIT	IVMAT	ISU	IVV	RV
107	96	90	103	363	7

JAMAIQUE 1534044466

MEL (Mère Elite Lait)

IFNAISS	CR	DM	DS	FOS	ISEVR	AVEL	ALAIT	IVMAT	IABjbf
108	92	109	90	107	103	100	108	107	
0,52			0,48			0,42			

REPRODUCTION MÈRE			ISU
AGE AU 1 ^{ER} VELAGE	IVV	RV	113
38	361	9	

Production laitière de la mère et de la GMP

	NB lactation	Lait total kg	Durée lact. j	TP	TB	MG kg	MP kg	INEL
Mère	9	4016	294	33,80	31,70	126	134	65
GMP	7	3278	294	33,60	33,80	108	108	12

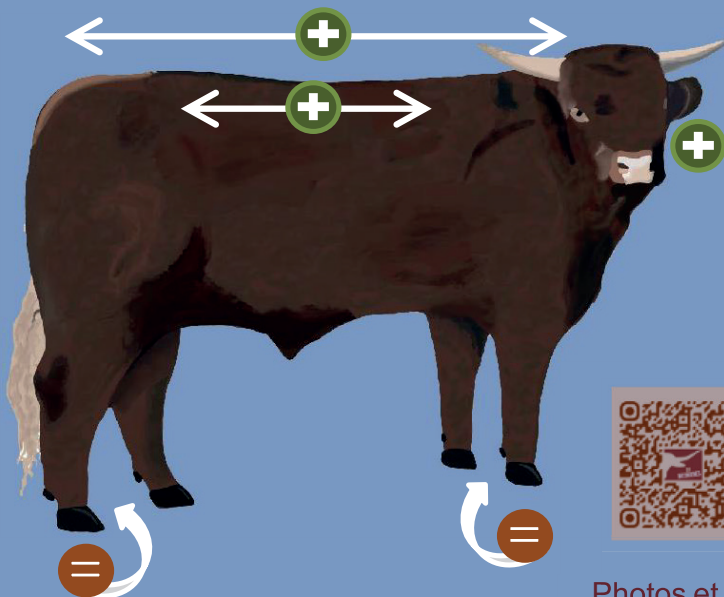
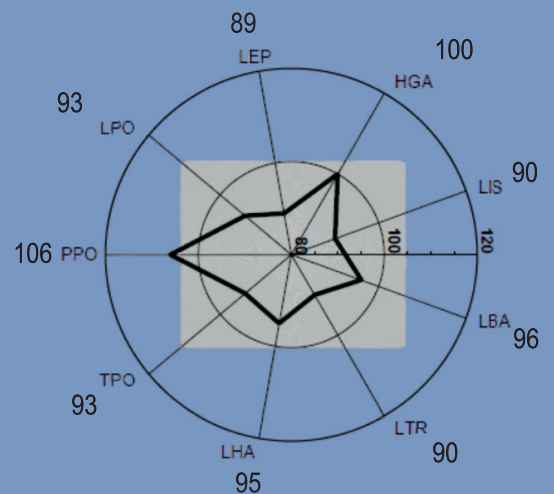

Photos et vidéos



ALBATROS est veau issu du rameau laitier. Il se distingue par un joli travers et une expression racée, combinant potentiel laitier et qualités maternelles, ce qui en fait un futur reproducteur prometteur, digne de son numéro 23 !



ALBATROS is a calf from the dairy line. He stands out with a nice topline and breed expression, combining dairy potential and maternal qualities, making him a promising future breeding bull, worthy of his number 23!



ALBATROS es un ternero de la línea lechera. Se distingue por un bonito lomo y expresión racial, combinando potencial lechero y cualidades maternas, lo que lo convierte en un futuro reproductor prometedor, ¡digno de su número 23!

RACE SALERS

ELEVEUR NAISSEUR

FR 15153003
3 CHE DES AUZERAILS BETH
EARL FRANCIS ANTIGNAC
15700 PLEAUX

FR 1545138675

AVRIL

FR 15153003
3 CHE DES AUZERAILS BETH

EARL FRANCIS ANTIGNAC
15700 PLEAUX

HISTORIEN
FR 6354642344

OSLO
Reproducteur
POINTAGE 54 63 27 78 | 74

Naisseur
GAC DES COSTES
63 COMPAINS

TROPHEE
Reproducteur
POINTAGE 52 71 24 76 | 74

NOM NUMERO

FR 1541016515
CONFIRME VIANDE

Naisseur
EARL VANTAL
15 ANGLARDS DE SALERS



MERE

ORPHEE
Recommandée viande
43 65 27 74 | 70

Naisseur
EARL FRANCIS ANTIGNA
15 PLEAUX

AVRIL
FR 1545138675

NUMERO N° COMP. SEXE
8675 MALE

SECTION PRINCIPALE

DATE DE NAISSANCE 23/01/2025

INSCRIPTION REPRODUCTEUR

CLASSE DE MERITE Mâle SP cl rac pures cert HBS

RECONNU JEUNE VIAND

NAISSANCE 7 MOIS 18 MOIS 24 MOIS 30 MOIS

POIDS à AGE TYPE (en % du groupe de conduite)

40 234 POIDS MAXI. LE 03/03/2026 467 KG

DATE D.M. D.S. Q.R. A.F. N.G. ETAT

05/03/2026 44 57 24 72 66 7

S U J E T

PAMELA
Reproductrice
POINTAGE 50 68 23 80 | 74

NOM NUMERO

FR 1539065772
RECOMMANDEE VIAND

Naisseur
EARL VANTAL
15 ANGLARDS DE SALERS

IDEAL
Reproducteur
POINTAGE 52 66 24 76 | 73

NOM NUMERO

FR 1533045660
CONFIRME VIANDE

Naisseur
EARL FRANCIS ANTIGNA
15 PLEAUX

HORTENSE
Reproductrice
POINTAGE 45 60 26 72 | 68

NOM NUMERO

FR 1532054258
RECOMMANDEE VIAND

Naisseur
EARL FRANCIS ANTIGNA
15 PLEAUX

VERSAILLE
FR 1524332896

Naisseur
EARL FRANCIS ANTIGNA
15 PLEAUX

REFERENCES

** IDEAL FR 1533045660 **
2017 GENERAL 2/4 TAUREAUX AGES
PARIS (75)

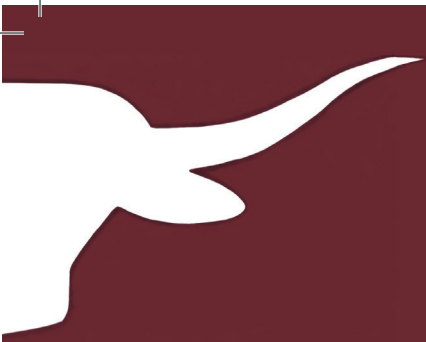

AVRIL

N° Station :
24

FR 1545138675
NÉ LE 23/01/2025

NG : 66

Poids naissance : 40 kg
PAT 210 j + ratio : 234 kg 97 % él.
GMQ Nais/entrée : 930 g/j
GMQ contrôle : 1560 g/j
PAT 400 j : 461 kg
Note comportement : 2,5 / 5

TROPHEE 1541016515

INV (Reproducteur confirmé en ferme)

IFNAISS	CR	DM	DS	FOS	ISEVR	AVEL	ALAIT	IVMAT	EFCAR

G.M.P : PAMELA 1539065772

→ MTV

IFNAISS	ALAIT	IVMAT	ISU	IVV	RV
99	97	98	104	365	5

ORPHEE 1538101047

MTV (Mère à Taureaux Viandes)

IFNAISS	CR	DM	DS	FOS	ISEVR	AVEL	ALAIT	IVMAT	IABjbf
108	93	93	100	97	95	99	110	105	101
0,46					0,44			0,33	0,26

REPRODUCTION MÈRE			ISU
AGE AU 1 ^{ER} VELAGE	IVV	RV	106
35	369	5	

IFNAIS ASC	CR	DM	DS	QR	AF	OP	IMOCR
+	105	94	96	99	97	91	97
	0,31	0,37	0,37	0,30	0,30	0,30	0,32

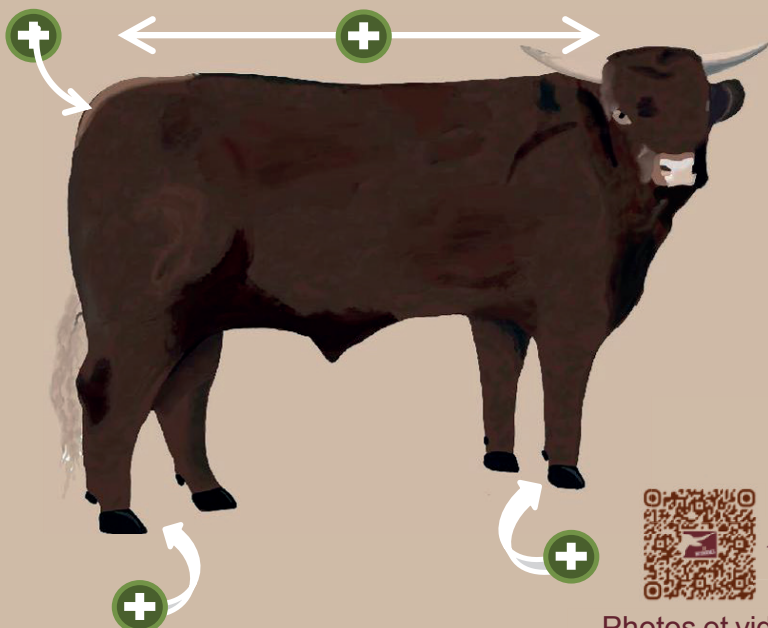
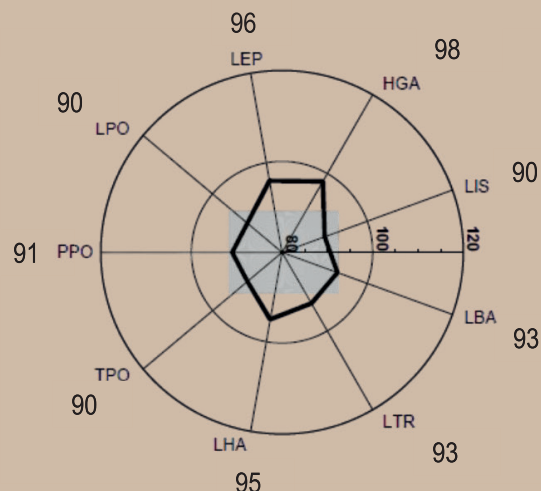

AVRIL est un veau régulier sur l'ensemble de ses postes, assez carré dans le bassin : un joli modèle et de bonnes croissances en station.



AVRIL is a calf consistent across all traits, fairly square in the pelvis: a nice conformation with good growth rates at the testing station



AVRIL es un ternero regular en todos sus aspectos, bastante cuadrado en la pelvis: un bonito modelo con buenos crecimientos en estación.



Photos et vidéos

RACE SALERS

ELEVEUR NAISSEUR

FR 07232205
478 RUE DU CHATEAU
EARL MOULIN DE LABROT
07590 ST ETIENNE DE IUGDARES

FR 0734214686

ARDECHOIS

NOM **ARDECHOIS** NUMERO **FR 0734214686** N° COMP. **4 686** SEXE **MALE**

DATE DE NAISSANCE **07/02/2025** INSCRIPTION **A TITRE D'ORIGINE**
REPRODUCTEUR **RECONNU JEUNE VIAND**

SECTION **PRINCIPALE** CLASSE DE MERITE **Mâle SP cl rac pures cert HBS**

NAISSANCE 7 MOIS 18 MOIS 24 MOIS 30 MOIS

POIDS à AGE TYPE
(en % du groupe de conduite)

41	274		
DATE		D.M.	D.S.
05/03/2026		65	51
		25	80
			74
			6

POIDS MAXI. LE 03/03/2026 498 KG

A.F. N.G. ETAT

PERE

NOM **ROX** NUMERO **FR 0734100604**
Reproducteur **CONFIRME VIANDE**
POINTAGE 54 61 24 74 **71**
Naisseur
EARL MOULIN DE LABROT
07 ST ETIENNE DE IUGDARE



MERE

NOM **JASMINE** NUMERO **FR 0713642624**
Reproductrice **RECOMMANDEE VIAND**
POINTAGE 47 57 23 72 **66**
Naisseur
MOULIN MICHEL
07 ST ETIENNE DE IUGDARE

NOM **MUSCAT** NUMERO **FR 1537027597**
Reproducteur **RECOMMANDE VS VIA**
POINTAGE 54 60 27 74 **72**
Naisseur
GAEC ELEVAGE MISSIEL
15 VALUEJOLS

JOURIS GD
FR 1534240742

HERMIONE
FR 1532086016

NOM **TIA** NUMERO **FR 0701664642**
Reproductrice **RECOMMANDEE VIAND**
POINTAGE 41 68 24 76 **70**
Naisseur
MOULIN MICHEL
07 ST ETIENNE DE IUGDARE

GITAN
FR 1591041076

ODORANTE
FR 1598069096

NOM **VARIEGEOIS** NUMERO **FR 1525357583**
Reproducteur **AUTORISE I.A. VIA**
POINTAGE 54 72 23 77 **75**
Naisseur
GAEC DUFFAYET
15 ST CERNIN

TRAFALGAR
FR 1522029626

SURPRISE
FR 1521482271

NOM **UNITE** NUMERO **FR 0703123193**
Reproductrice **RECOMMANDEE VIAND**
POINTAGE 49 61 23 74 **69**
Naisseur
MOULIN MICHEL
07 ST ETIENNE DE IUGDARE

NUMERO
FR 1997010552

SISSI
FR 0700525480

REFERENCES

.....

**VARIEGEOIS FR 1525357583 **
2009 GENERAL 4/5 TAUREAUX AGES
PARIS (75)

S U J E T

ARDECHOIS

N° Station :
26

FR 0734214686
NÉ LE 07/02/2025

NG : 74

Poids naissance : 41 kg
PAT 210 j + ratio : 274 kg 101 % él.
GMQ Nais/entrée : 1026 g/j
GMQ contrôle : 1452 g/j
PAT 400 j : 514 kg
Note comportement : 1 / 5

ROX 734100604

INV (Reproducteur confirmé en ferme)

IFNAISS	CR	DM	DS	FOS	ISEVR	AVEL	ALAIT	IVMAT	EFCAR
96	99	105	109	104	101				

0,77

0,68

G.M.P : TIA 701664642

→ MTV

IFNAISS	ALAIT	IVMAT	ISU	IVV	RV
94	105	100	103	363	13

JASMINE 713642624

MTV (Mère à Taureaux Viandes)

IFNAISS	CR	DM	DS	FOS	ISEVR	AVEL	ALAIT	IVMAT	IABjbf
94	103	105	101	110	102	94	103	103	100

0,59

0,55

0,45

0,40

IFNAIS ASC	CR	DM	DS	QR	AF	OP	IMOCR
=	107	115	100	104	113	98	111
	0,32	0,38	0,38	0,30	0,30	0,30	0,33

REPRODUCTION MÈRE

ISU

AGE AU 1 ^{ER} VELAGE	IVV	RV	ISU
33	369	9	101

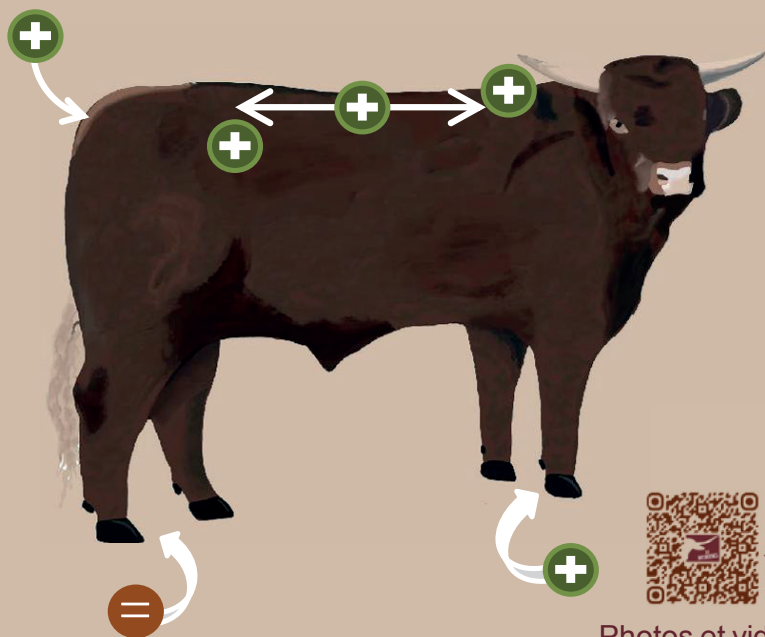
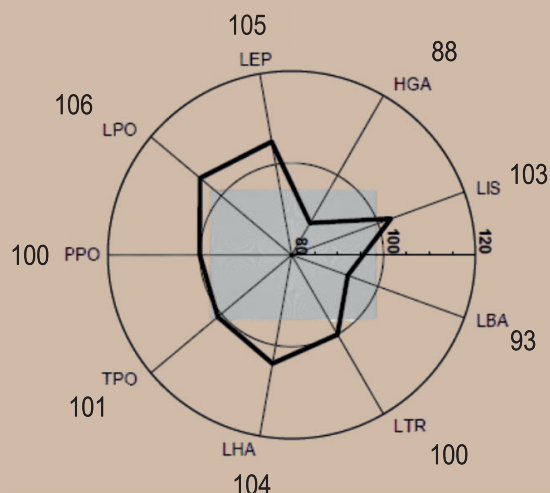

Photos et vidéos



ARDECHOIS : le bon « choix » de l'Ardèche !
Veau épais, « Monsieur Muscle » présente une rectitude exceptionnelle. Il se distingue par une belle épaule et une arrière-main développée, offrant puissance et harmonie.



ARDECHOIS: the perfect "choice" from Ardèche!
A thick calf, "Mr. Muscle" shows exceptional straightness. He stands out for a nice shoulder and well-developed hindquarters, providing power and harmony.



ARDECHOIS: ¡la buena "elección" de Ardèche!
Ternero grueso, "Señor Músculo" presenta una rectitud excepcional. Se distingue por un buen hombro y una grupa desarrollada, ofreciendo potencia y armonía.

ALVAREZ

N° Station :
31

FR 1545114862
NÉ LE 09/02/2025

NG : 69

Poids naissance : 44 kg
PAT 210 j + ratio : 322 kg 108 % él.
GMQ Nais/entrée : 1327 g/j
GMQ contrôle : 1036 g/j
PAT 400 j : 527 kg
Note comportement : 1 / 5

REMOULEUR 1540057248

*JV (Reproducteur qualifié en station d'évaluation,

IFNAISS	CR	DM	DS	FOS	ISEVR	AVEL	ALAIT	IVMAT	EFCAR
100	95	106	104	96	100				

0,91

0,82

G.M.P : JONQUILLE 1534136308

→ MSV

IFNAISS	ALAIT	IVMAT	ISU	IVV	RV
109	97	93	94	372	10

LEGENDE 1535014734

MTV (Mère à Taureaux Viandes)

IFNAISS	CR	DM	DS	FOS	ISEVR	AVEL	ALAIT	IVMAT	IABjbf
103	96	101	95	100	99	103	100	99	102

0,61

0,52

0,40

0,37

IFNAIS ASC	CR	DM	DS	QR	AF	OP	IMOCR
=	92	110	97	93	101	98	98

0,36

0,42

0,42

0,35

0,35

0,35

0,37

REPRODUCTION MÈRE

ISU

AGE AU 1 ^{ER} VELAGE	IVV	RV	ISU
37	361	8	102

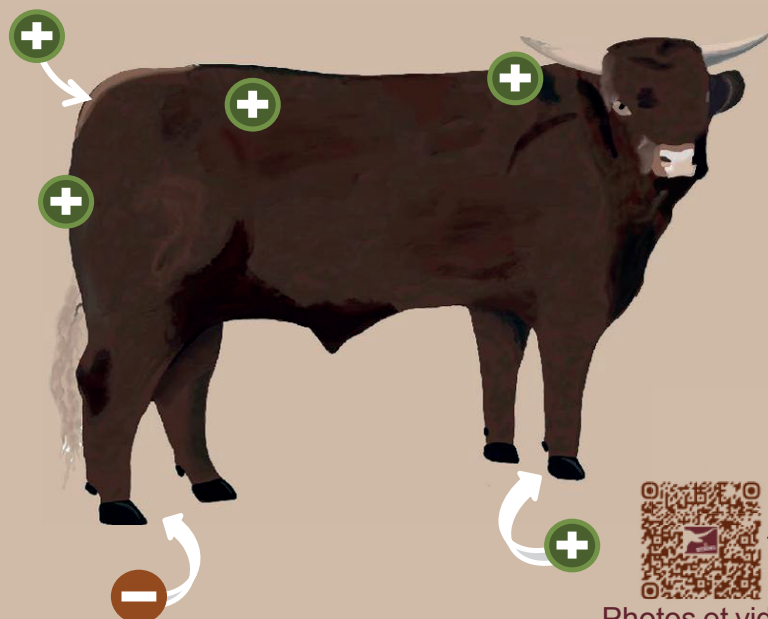
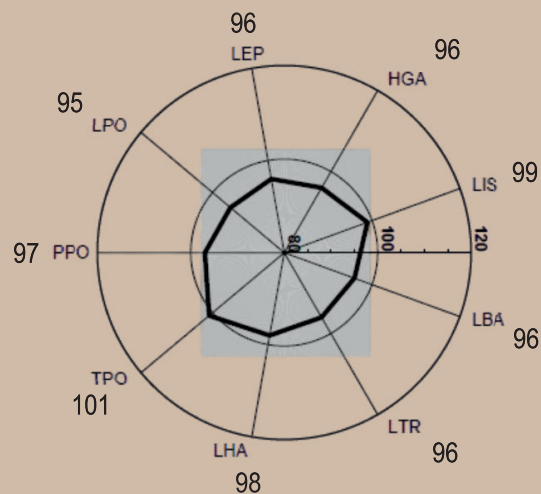

ALVAREZ est un veau compact, avec un profil typique DM. Il se distingue par une belle profondeur de poitrine, un arrière-main bien arrondi et un joli bassin.



ALVAREZ is a compact calf with a typical DM profile. He stands out for good chest depth, well-rounded hindquarters, and a nice pelvis.



ALVAREZ es un ternero compacto, con un perfil típico DM. Se distingue por buena profundidad de pecho, grupa bien redondeada y una bonita pelvis.



Photos et vidéos

RACE SALERS

ELEVEUR NAISSEUR

FR 15162141
LES ARBRES

GAEC DUVAL ELEVAGE SALERS
15400 RIOM ES MONTAGNES

FR 1545155990

ARVERNE

FR 1528489591

ULYSSE
FR 1523282764

DIEGO FR 1528489591
Reproducteur **CONFIRME VIANDE**
POINTAGE 49 69 25 74 **72**

PERE

NOM NUMERO
SERMEN FR 1541045451
Reproducteur **RECONNU JEUNE VIA**
POINTAGE 57 64 25 78 **75**

Naisseur
M RAYMOND MICHEL
15 MENET
GAEC DUVAL ELEVAGE S
15 RIOM ES MONTAGNES



MERE

NOM NUMERO
NICOISE FR 1537041713
RECONNUE VIANDE
46 56 26 74 **67**

Naisseur
CHANET PIERRE
63 COMPAINS
GAEC DUVAL ELEVAGE S
15 RIOM ES MONTAGNES

NOM NUMERO
ARVERNE FR 1545155990

N° COMP. 5990
SEXE MALE

DATE DE NAISSANCE 18/01/2025
INSCRIPTION 18 MOIS
REPRODUCTEUR RECONNU JEUNE VIAND

SECTION **PRINCIPALE**
CLASSE DE MERITE **Mâle SP cl rac pures cert HBS**

NAISSANCE 7 MOIS 18 MOIS 24 MOIS 30 MOIS

POIDS à AGE TYPE 38 298
(en % du groupe de conduite) POIDS MAXI. LE 03/03/2026 524 KG

DATE 05/03/2026
D.M. 47 D.S. 66 Q.R. 24 A.F. 68 N.G. ETAT 68 6

S U J E T

NOM NUMERO
LAVANDE FR 1535102517

Reproductrice **RECONNUE VIANDE**
POINTAGE 46 61 26 76 **70**

Naisseur
GAEC DUVAL ELEVAGE S
15 RIOM ES MONTAGNES

NOM NUMERO

GAMIN FR 6352511023
Reproducteur **CONFIRME VIANDE**
POINTAGE 57 59 22 68 **69**

Naisseur
CHANET PIERRE
63 COMPAINS

NOM NUMERO

ISSOIRE FR 1533050510
Reproductrice **RECONNUE VIANDE**
POINTAGE 44 64 24 72 **68**

Naisseur
GAEC DUVAL ELEVAGE S
15 RIOM ES MONTAGNES

REFERENCES

BABAR
FR 1526708234

7417
FR 6346287417

BARON
FR 1526446967

EUGENIE
FR 1529098372

ARVERNE

N° Station :
32

FR 1545155990
NÉ LE 18/01/2025

NG : 68

Poids naissance : 38 kg
PAT 210 j + ratio : 298 kg 104 % él.
GMQ Nais/entrée : 1237 g/j
GMQ contrôle : 1202 g/j
PAT 400 j : 513 kg
Note comportement : 0,5 / 5

SERMENT 154104541

*JV (Reproducteur qualifié en station d'évaluation,

IFNAISS	CR	DM	DS	FOS	ISEVR	AVEL	ALAIT	IVMAT	EFCAR
90	103	97	101	82	96			91	

0,85

0,78

0,32

G.M.P : LAVANDE 1535102517

→ MGV

IFNAISS	ALAIT	IVMAT	ISU	IVV	RV
95	97	94	95	367	9

NICOISE 1537041713

MGV (Mère à Génisses Viandes)

IFNAISS	CR	DM	DS	FOS	ISEVR	AVEL	ALAIT	IVMAT	IABjbf
102	91	105	79	101	97	104	99	97	92

0,47

0,36

0,31

0,33

IFNAIS ASC	CR	DM	DS	QR	AF	OP	IMOCR
=	102	100	97	100	97	102	101
	0,34	0,41	0,41	0,35	0,35	0,35	0,36

REPRODUCTION MÈRE

ISU

AGE AU 1 ^{ER} VELAGE	IVV	RV	ISU
36	363	6	97

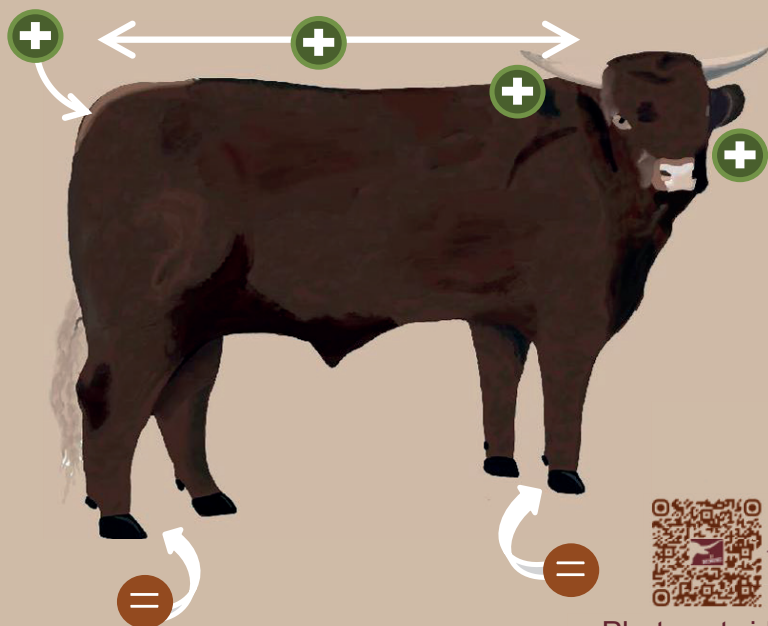
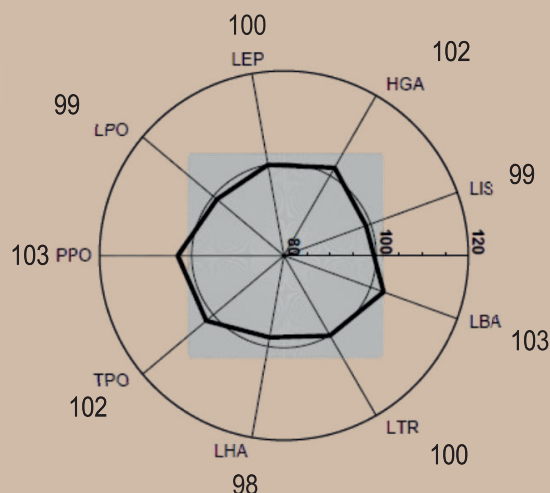

Photos et vidéos



ARVERNE est un veau très long, doté d'une belle épaule et d'un joli bassin. Fils d'un taureau reconnu sur les concours, notamment au Salon de l'Agriculture, il allie développement et régularité.



ARVERNE is a very long calf, with a nice shoulder and a well-shaped pelvis. Son of a bull recognized in competitions, notably at the Salon de l'Agriculture, he combines development and consistency.



ARVERNE es un ternero muy largo, con un buen hombro y una bonita pelvis. Hijo de un toro reconocido en concursos, especialmente en el Salon de l'Agriculture, combina desarrollo y regularidad.

RACE SALERS

ELEVEUR NAISSEUR

FR 15120135
2 ST THOMAS
GAEC DE SAINT JEAN
15200 MAURIAZ

FR 1545092405

AZUR

IMPASSE
FR 1533168446

IVOIRE
FR 1533268502

HELIOS
FR 1532068526

GRENADINE
FR 1531904162

LASCAUX
FR 1535107160

IRENE
FR 1533045662

CHARMANT
FR 6346407717

SUPERBE
FR 1521539273

MARQUIS FR 1536163442
Reproducteur **CONFIRME VIANDE**
POINTAGE 50 69 26 74 **73**

Naisseur
FAUCHER LAURENT
15 DRUGEAC

LUZERNE FR 1535045239
Reproductrice **HOMOLOGUEE VIANDE**
POINTAGE 45 63 23 68 **66**

Naisseur
EARL DU MANCLAUX
15 TRIZAC

PALMYRE FR 1539142189
Reproducteur **RECONNU JEUNE VIA**
POINTAGE 48 68 24 68 **69**

Naisseur
EARL FRANCIS ANTIGNA
15 PLEAUX

FIERE FR 1529736000
Reproductrice **RECOMMANDEE VIAND**
POINTAGE 56 70 26 78 **77**

Naisseur
FORETNEGRE ALAIN
15 SALINS

PERE

NOM NUMERO
SEIGNOR FR 1541109143
Reproducteur **CONFIRME VIANDE**
POINTAGE 56 64 24 72 **72**

Naisseur
EARL DU MANCLAUX
15 TRIZAC



MERE

NOM NUMERO
SISSI FR 1541109102
Reconnue **VIANDE**
48 67 22 72 **70**

Naisseur
EARL DU MANCLAUX
15 TRIZAC

NOM NUMERO N° COMP. SEXE
AZUR FR 1545092405 2405 MALE

DATE DE NAISSANCE INSCRIPTION **A TITRE D'ORIGINE**
23/01/2025 REPRODUCTEUR **RECONNU JEUNE VIAND**

SECTION **PRINCIPALE** CLASSE DE MERITE **Mâle SP cl rac pures cert HBS**

NAISSANCE 7 MOIS 18 MOIS 24 MOIS 30 MOIS
43 302
POIDS à AGE TYPE POIDS MAXI. LE 03/03/2026 510 KG

DATE D.M. D.S. Q.R. A.F. N.G. ETAT
05/03/2026 49 62 24 64 **66** 6

S U J E T

REFERENCES

.....

** FIERE FR 1529736000 **
2012 SPECIAL 1/5 DOUBLONNES B
ST MAMET LA SALVET

AZUR

N° Station :
36

FR 1545092405
NÉ LE 23/01/2025

NG : 66

Poids naissance : 43 kg
PAT 210 j + ratio : 302 kg 104 % él.
GMQ Nais/entrée : 1280 g/j
GMQ contrôle : 1036 g/j
PAT 400 j : 506 kg
Note comportement : 4 / 5

SEIGNOR 1541109143

INV (Reproducteur confirmé en ferme)

IFNAISS	CR	DM	DS	FOS	ISEVR	AVEL	ALAIT	IVMAT	EFCAR
105	100	102	98	98	103				

0,78

0,69

G.M.P : LUZERNE 1535045239

→ MSV

IFNAISS	ALAIT	IVMAT	ISU	IVV	RV
105	100	100	93	373	8

SISSI 1541109102

MGV (Mère à Génisses Viandes)

IFNAISS	CR	DM	DS	FOS	ISEVR	AVEL	ALAIT	IVMAT	IABjbf
99	101	99	94	101	100	99	99	99	

0,45

0,40

0,18

REPRODUCTION MÈRE

ISU

AGE AU 1 ^{ER} VELAGE	IVV	RV	ISU
36	352	2	102

IFNAIS ASC	CR	DM	DS	QR	AF	OP	IMOCR
=	96	97	99	100	92	101	95

0,31

0,37

0,37

0,31

0,31

0,31

0,33

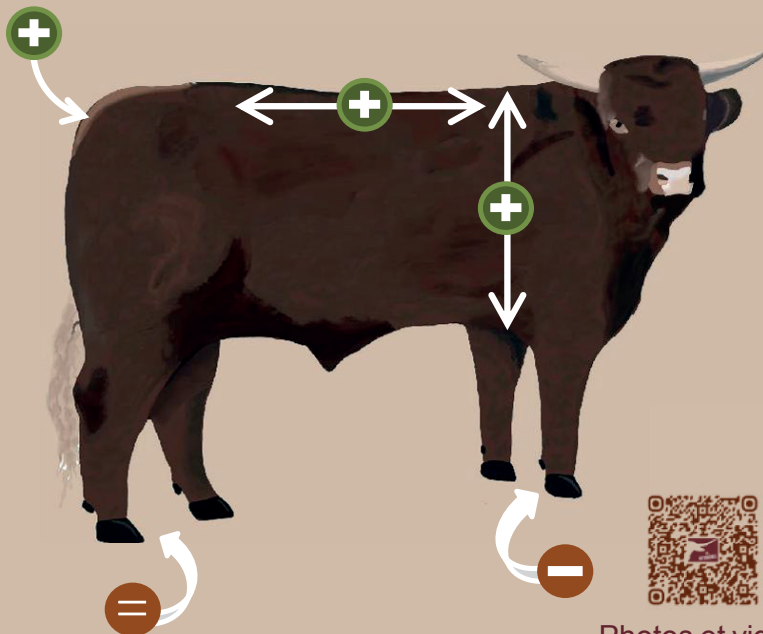
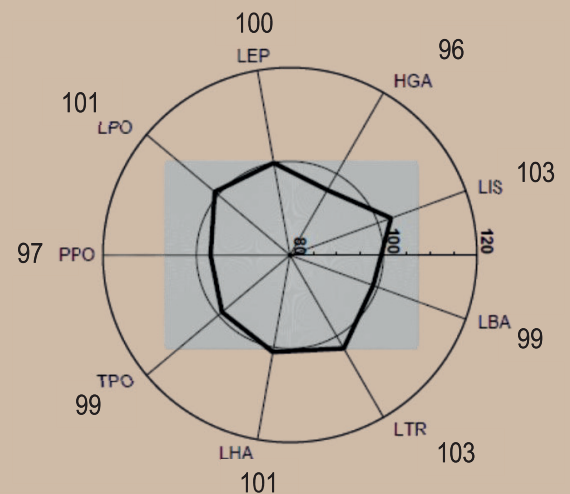

AZUR : Un pedigree intéressant pour ce veau répondant aux qualités recherchées par la race, rectitude et profondeur avec une mère très productive dans l'élevage.



AZUR: An interesting pedigree for this calf, meeting the breed's desired qualities—straightness and depth—with a dam that is very productive in the herd.



AZUR: Un pedigrí interesante para este ternero, que cumple con las cualidades buscadas por la raza: rectitud y profundidad, con una madre muy productiva en la explotación.



Photos et vidéos

ATLASS

N° Station :
37

FR 1545127637
NÉ LE 22/01/2025

NG : 71

Poids naissance : 43 kg
PAT 210 j + ratio : 359 kg % él.
GMQ Nais/entrée : 1425 g/j
GMQ contrôle : 1179 g/j
PAT 400 j : 570 kg
Note comportement : 0,5 / 5

TACOTAC 1542104290

INV (Reproducteur confirmé en ferme)

IFNAISS	CR	DM	DS	FOS	ISEVR	AVEL	ALAIT	IVMAT	EFCAR

G.M.P : EVE 1529078889

→ MGV

IFNAISS	ALAIT	IVMAT	ISU	IVV	RV
102	101	97	96	370	11

TEQUILA 1542054066

MGV (Mère à Génisses Viandes)

IFNAISS	CR	DM	DS	FOS	ISEVR	AVEL	ALAIT	IVMAT	IABjbf
97	107	99	118	94	103	100	89	95	
0,45					0,41			0,16	

REPRODUCTION MÈRE			ISU
AGE AU 1 ^{ER} VELAGE	IVV	RV	101
41	371	1	

IFNAIS ASC	CR	DM	DS	QR	AF	OP	IMOCR
=	103	102	113	100	95	105	104
	0,29	0,35	0,35	0,30	0,30	0,30	0,31

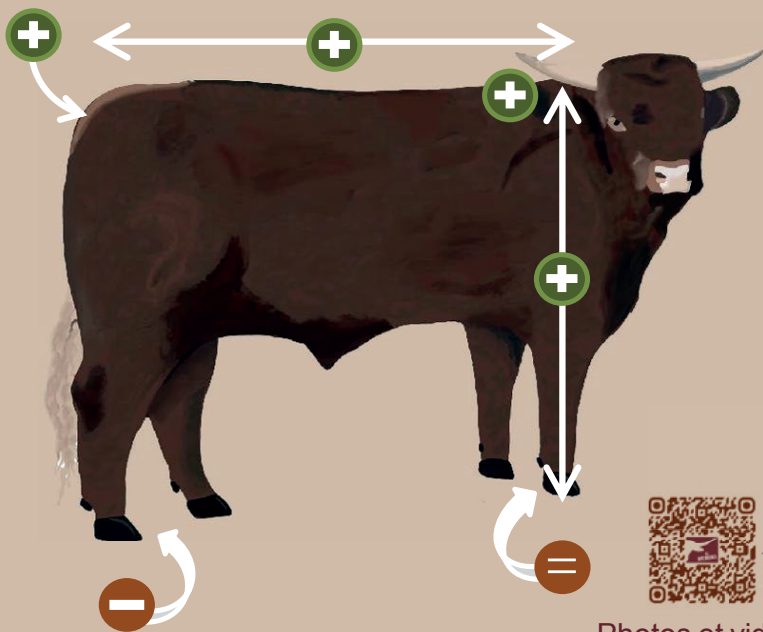
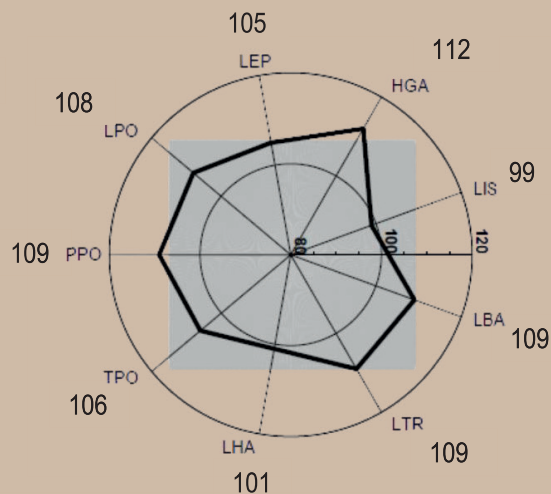

Photos et vidéos



ATLASS est un reproducteur prometteur, présentant beaucoup de développement, une belle épaule et un nez large. Atlass est un veau qui a affiché de bonnes croissances depuis sa naissance.



ATLASS is a promising breeding bull, showing significant development, a nice shoulder, and a broad muzzle. He has demonstrated good growth since birth.



ATLASS es un futuro reproductor prometedor, con gran desarrollo, un buen hombro y un hocico ancho. Ha mostrado buenos crecimientos desde su nacimiento



RACE SALERS

FR 1545161553 AMSTERDAM

ELEVEUR NAISSEUR

FR 15208073
CONCHES
GAEC DE CONCHES
15140 ST PROJET DE SALERS

PURE

NOM NUMERO
SCHUMACHER FR 1541159349
Reproducteur **RECONNU JEUNE VIA**
POINTAGE 51 71 27 72 **74**

Naisseur
GAEC DE CONCHES
15 ST PROJET DE SALERS



MERE

PATIENCE FR 1539019907
RECOMMANDEE VIAND
48 64 22 72 **69**

GAEC DE CONCHES
15 ST PROJET DE SALERS

NOM NUMERO N° COMP. SEXE
AMSTERDAM FR 1545161553 1553 MALE

DATE DE NAISSANCE INSCRIPTION **A TITRE D'ORIGINE**
20/01/2025 REPRODUCTEUR **RECONNU JEUNE VIAND**

SECTION **PRINCIPALE** CLASSE DE MERITE **Mâle SP cl rac pures cert HBS**

NAISSANCE 7 MOIS 18 MOIS 24 MOIS 30 MOIS
42 310
POIDS à AGE TYPE (en % du groupe de conduite) POIDS MAXI. LE 03/03/2026 556 KG

DATE D.M. D.S. Q.R. A.F. N.G. ETAT
05/03/2026 53 64 23 68 **69** 6

S U J E T

OPALE FR 1941225979
Reproducteur **AUTORISE I.A. VIA**
POINTAGE 53 62 25 72 **71**

Naisseur
M. CANAL FREDERIC
19 RILHAC XAINTRIE

LOUPIAC
FR 1535030073

GAELE
FR 1934094307

NOM NUMERO
ORVANE FR 1538028050
Reproductrice **RECOMMANDEE VIAND**
POINTAGE 45 70 26 78 **73**

Naisseur
GAEC DE CONCHES
15 ST PROJET DE SALERS

INSSOU
FR 1533023028

JESSIE
FR 1534024004

NOM NUMERO
MIRADOR FR 1536016088
Reproducteur **RECOMMANDE VS VIA**
POINTAGE 51 68 23 74 **72**

Naisseur
GAEC DE CONCHES
15 ST PROJET DE SALERS

INSSOU
FR 1533023028

EDITH
FR 1529701433

NOM NUMERO
LOLITA FR 1535005401
Reproductrice **RECOMMANDEE VIAND**
POINTAGE 49 71 20 74 **71**

Naisseur
GAEC DE CONCHES
15 ST PROJET DE SALERS

VARIEGOIS
FR 1525357583

HISTOIRE
FR 1532082036

REFERENCES

- ! **SCHUMACHER FR 1541159349 ** **OPALE FR 1941225979 **
- ! 2022 SPECIAL 1/5 BOURRETS B COURNON 2022 INTEREG 6/6 TAUREAUX AGES
- ! BRIVE SUPER-BOURRET **ORVANE FR 1538028050 **
- ! 2023 GENERAL 5/5 VACHES AGEES PARIS (75) 2023 GENERAL 5/5 VACHES AGEES

AMSTERDAM

N° Station :
39

FR 1545161553
NÉ LE 20/01/2025

NG : 69

Poids naissance : 42 kg
PAT 210 j + ratio : 310 kg 103 % él.
GMQ Nais/entrée : 1315 g/j
GMQ contrôle : 1321 g/j
PAT 400 j : 547 kg
Note comportement : 0,5 / 5

SCHUMACHER 1541159349

*JV (Reproducteur qualifié en station d'évaluation,

IFNAISS	CR	DM	DS	FOS	ISEVR	AVEL	ALAIT	IVMAT	EFCAR
98	103	110	106	96	106				

0,84

0,78

G.M.P : ORVANE 1538028050

→ MTV

IFNAISS	ALAIT	IVMAT	ISU	IVV	RV
98	105	103	108	361	6

PATIENCE 1539019907

MTV (Mère à Taureaux Viandes)

IFNAISS	CR	DM	DS	FOS	ISEVR	AVEL	ALAIT	IVMAT	IABjbf
90	107	117	96	105	109	98	105	108	102

0,48

0,44

0,29

0,19

IFNAIS ASC	CR	DM	DS	QR	AF	OP	IMOCR
=	106	107	105	103	98	93	103
	0,34	0,41	0,41	0,34	0,34	0,34	0,35

REPRODUCTION MÈRE

AGE AU 1 ^{ER} VELAGE	IVV	RV	ISU
35	367	4	106

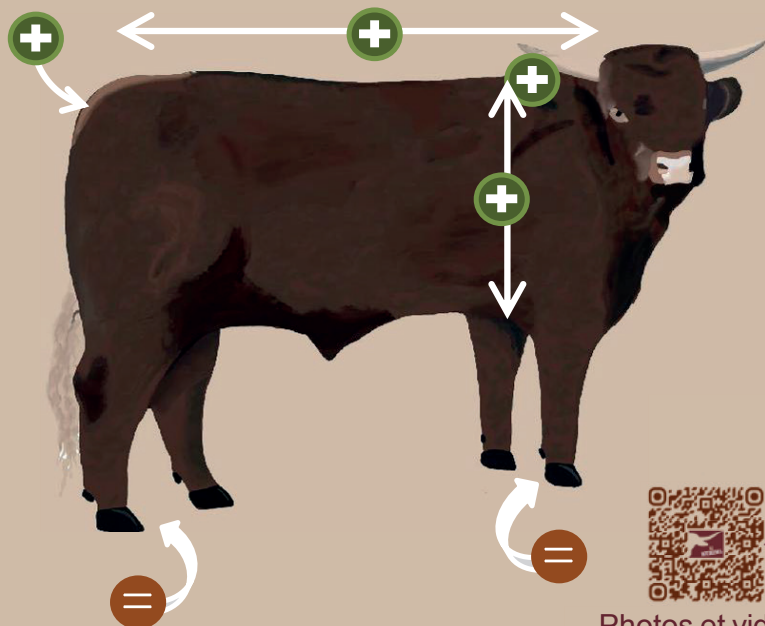
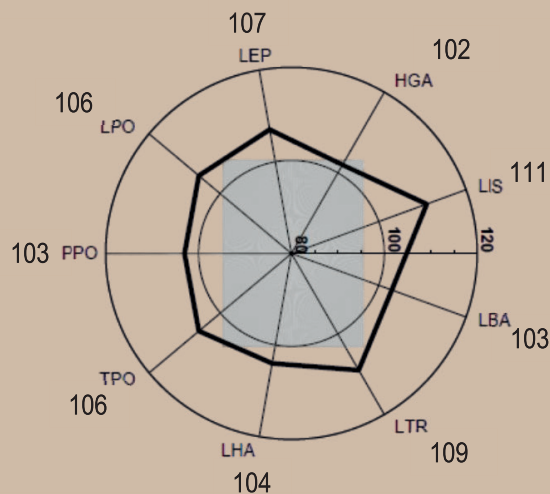

AMSTERDAM est un veau épais et très carré dans son arrière main, avec beaucoup de profondeur de poitrine et des performances en station satisfaisantes



AMSTERDAM is a thick calf, very square in the hindquarters, with plenty of chest depth and satisfactory performance at the testing station.



AMSTERDAM es un ternero grueso y muy cuadrado en la grupa, con gran profundidad de pecho y rendimientos satisfactorios en estación.



Photos et vidéos

RACE SALERS

ELEVEUR NAISSEUR

FR 28033072 M MERET THIERRY
LA GRAVARDIERE 28240 BELHOMERT GUEHOUVILLE

FR 2831234839 ALAMBIC

NOM ALAMBIC NUMERO FR 2831234839 N° COMP. 4839 SEXE MALE

DATE DE NAISSANCE 09/02/2025 INSCRIPTION 09/02/2025 REPRODUCTEUR RECONNU JEUNE VIAND

SECTION PRINCIPALE NAISSANCE 04/02/2025 CLASSE DE MERITE Mâle SP cl rac pures cert HBS

POIDS à AGE TYPE (en % du groupe de conduite)

7 MOIS	18 MOIS	24 MOIS	30 MOIS
42	360		

POIDS MAXI. LE 03/03/2026 540 KG

DATE	D.M.	D.S.	Q.R.	A.F.	N.G.	ETAT
05/03/2026	50	68	25	72	72	6

S U J E T

PERE

NOM NICKY NUMERO FR 1537230844
Reproducteur RECOMMANDEE VS VIA
POINTAGE 53 70 26 78 76
Naisseur M. JARRIGE PHILIPPE
15 ST BONNET DE SALERS



MERE

NOM RAINETTE NUMERO FR 5318070762
Reproducteur RECOMMANDEE VIAND
POINTAGE 52 65 19 80 72
Naisseur FOLLIOU CHRISTIAN
53 COUDRAY

NOM IMPECCABLE NUMERO FR 1533246151
Reproducteur CONFIRME VIANDE
POINTAGE 52 70 26 78 75
Naisseur M. JARRIGE PHILIPPE
15 ST BONNET DE SALERS

CHABAL
FR 1527357220

ELEGANTE
FR 1529314398

NOM HEUREUSE NUMERO FR 1532255256
Reproductrice RECOMMANDEE VIAND
POINTAGE 48 72 26 78 75
Naisseur M. JARRIGE PHILIPPE
15 ST BONNET DE SALERS

CHABAL
FR 1527357220

LOMBRE
FR 1595018165

NOM MAYEN NUMERO FR 1536005457
Reproducteur RECOMMANDEE VS VIA
POINTAGE 58 65 25 76 75
Naisseur GAEC FABRE A L HOPIT
15 ST CIRGUES DE MALBERT

HALLEY
FR 1532318030

BOURGEOISE
FR 1526316997

NOM LIBELLULE NUMERO FR 5318070616
Reproductrice RECOMMANDEE VIAND
POINTAGE 54 64 20 70 69
Naisseur FOLLIOU CHRISTIAN
53 COUDRAY

GALET
FR 5318070515

GAZELLE
FR 5318070508

REFERENCES

! **NICKY FR 1537230844 ** **IMPECCABLE FR 1533246151 **
! 2023 GENERAL 1/3 TAUREAUX AGES 2017 SPECIAL 1/6 TAUREAUX AGES B
! PARIS (75) RAPPEL CHAMPIONNAT VICHY
! 2022 SPECIAL 1/5 TAUREAUX AGES A
! BRIVE CHAMPIONNAT

ALAMBIC

N° Station :
41

FR 2831234839
NÉ LE 09/02/2025

NG : 72

Poids naissance : 42 kg
PAT 210 j + ratio : 360 kg % él.
GMQ Nais/entrée : 1435 g/j
GMQ contrôle : 1107 g/j
PAT 400 j : 554 kg
Note comportement : 0,5 / 5

NICKY 1537230844

VSV (Reproducteur qualifié IBOVAL, recommandé)

IFNAISS	CR	DM	DS	FOS	ISEVR	AVEL	ALAIT	IVMAT	EFCAR
97	97	106	117	87	100		94	95	
0,96			0,94			0,46			

G.M.P : HEUREUSE 1532255256

→ MTV

IFNAISS	ALAIT	IVMAT	ISU	IVV	RV
105	92	89	99	369	12

RAINETTE 5318070762

MEV (Mère Elite Viande)

IFNAISS	CR	DM	DS	FOS	ISEVR	AVEL	ALAIT	IVMAT	IABjbf
100	102	108	101	87	105	98	106	108	
0,42		0,39			0,26				

REPRODUCTION MÈRE			ISU
AGE AU 1 ^{ER} VELAGE	IVV	RV	111
36	367	3	

IFNAIS ASC	CR	DM	DS	QR	AF	OP	IMOCR
=	98	103	107	107	100	105	102
	0,34	0,40	0,40	0,32	0,32	0,32	0,35

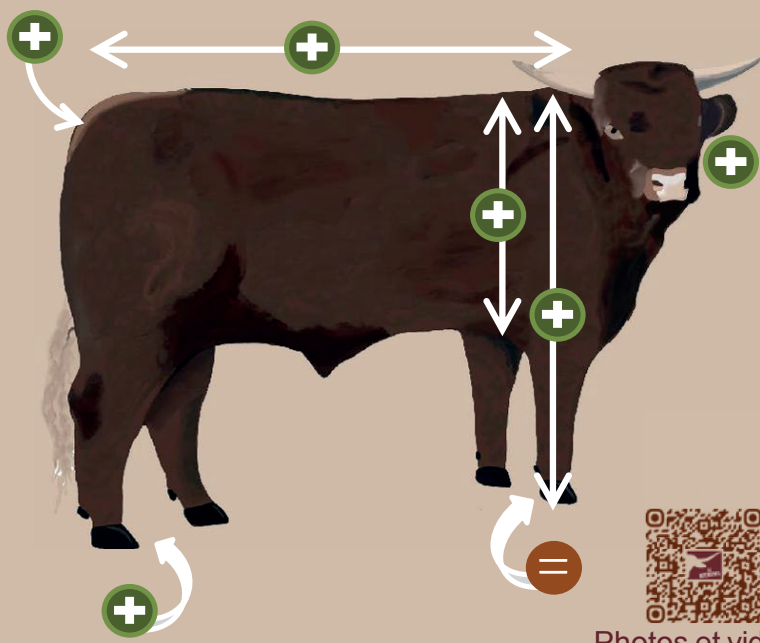
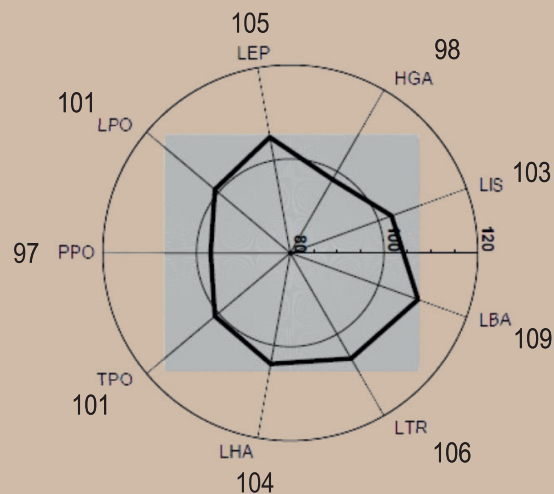

Photos et vidéos



ALAMBIC est un veau plaisant et régulier, présentant une belle harmonie d'ensemble. Ce reproducteur se distingue par une bonne ouverture dans les ischions et de la profondeur. Un taureau fait pour produire des femelles durables.



ALAMBIC is a pleasing and consistent calf, showing good overall harmony. This breeding bull stands out for wide ischial openings, and depth. A bull made to produce long-lasting females.



ALAMBIC es un ternero agradable y regular, que presenta una buena armonía general. Este reproductor se distingue por amplia apertura de isquiones y profundidad. Un toro hecho para producir hembras duraderas.

RACE SALERS

ELEVEUR NAISSEUR

FR 15012356
 2 RUE EMMANUELLE CHABRIE 15000 AURILLIAC

FR 1545060573

ARPAJON

S U J E T

NOM **ARPAJON** NUMERO **FR 1545060573** N° COMP. **0573** SEXE **MALE**

DATE DE NAISSANCE **21/01/2025** INSCRIPTION **A TITRE D'ORIGINE**

SECTION **PRINCIPALE** REPRODUCTEUR **RECONNU JEUNE VIAND** CLASSE DE MERITE **Mâle SP cl rac pures cert HBS**

NAISSANCE	7 MOIS	18 MOIS	24 MOIS	30 MOIS
56	315			

POIDS à AGE TYPE (en % du groupe de conduite) **POIDS MAXI. LE 03/03/2026 542 KG**

DATE	D.M.	D.S.	Q.R.	A.F.	N.G.	ETAT
05/03/2026	49	67	22	62	67	7

PAIRE

NOM **TINO** NUMERO **FR 1542107206**

Reproducteur **CONFIRME VIANDE**

POINTAGE	57	69	24	74	75
----------	----	----	----	----	-----------

Naisseur **MANHES FRANCIS**
 15 ARPAJON SUR CERE



MERE

NOM **JULIE** NUMERO **FR 1534059753**

Reproductrice **RECONNUE VIANDE**

POINTAGE	41	68	25	74	69
----------	----	----	----	----	-----------

Naisseur **MANHES FRANCIS**
 15 ARPAJON SUR CERE

NOM **NOBEL** NUMERO **FR 1537082624**

Reproducteur **RECOMMANDE VS VIA**

POINTAGE	60	70	28	78	79
----------	----	----	----	----	-----------

Naisseur **MANHES FRANCIS**
 15 ARPAJON SUR CERE

NOM **NICE** NUMERO **FR 1537082560**

Reproductrice **RECOMMANDEE VIAND**

POINTAGE	48	70	24	72	71
----------	----	----	----	----	-----------

Naisseur **MANHES FRANCIS**
 15 ARPAJON SUR CERE

NOM **DONALD** NUMERO **FR 1527385815**

Reproducteur **CONFIRME VIANDE**

POINTAGE	56	70	25	78	76
----------	----	----	----	----	-----------

Naisseur **FORETNEGRE ALAIN**
 15 SALINS

NOM **GABY** NUMERO **FR 1531266447**

Reproductrice **CONFIRMEE VIANDE**

POINTAGE	47	65	27	74	71
----------	----	----	----	----	-----------

Naisseur **MANHES FRANCIS**
 15 ARPAJON SUR CERE

GLORIEUX
 FR 1531086835

GALANTE
 FR 1531266436

HUGO
 FR 1532257665

ELODIE
 FR 1529226089

VICTOR
 FR 1524396369

NINA
 FR 1597022112

UMAGA
 FR 1523906361

BARDOT
 FR 1526288702

REFERENCES

**GABY FR 1531266447 **
 2013 INTERREG 1/6 GROUPES MIXTES DOUBLON
 COURNON

ARPAJON

N° Station :
42

FR 1545060573
NÉ LE 21/01/2025

NG : 67

Poids naissance : 56 kg
PAT 210 j + ratio : 315 kg 113 % él.
GMQ Nais/entrée : 1198 g/j
GMQ contrôle : 1417 g/j
PAT 400 j : 534 kg
Note comportement : 0,5 / 5

TINO 1542107206

INV (Reproducteur confirmé en ferme)

IFNAISS	CR	DM	DS	FOS	ISEVR	AVEL	ALAIT	IVMAT	EFCAR

G.M.P : NICE 1537082560

→ MTV

IFNAISS	ALAIT	IVMAT	ISU	IVV	RV
92	92	97	95	383	6

JULIE 1534059753

MGV (Mère à Génisses Viandes)

IFNAISS	CR	DM	DS	FOS	ISEVR	AVEL	ALAIT	IVMAT	IABjbf
99	103	102	102	94	103	98	94	97	93
0,48					0,44			0,32	0,17

REPRODUCTION MÈRE			ISU
AGE AU 1 ^{ER} VELAGE	IVV	RV	97
38	353	9	

IFNAIS ASC	CR	DM	DS	QR	AF	OP	IMOCR
-	109	104	101	94	91	98	104
	0,31	0,37	0,37	0,30	0,30	0,30	0,32

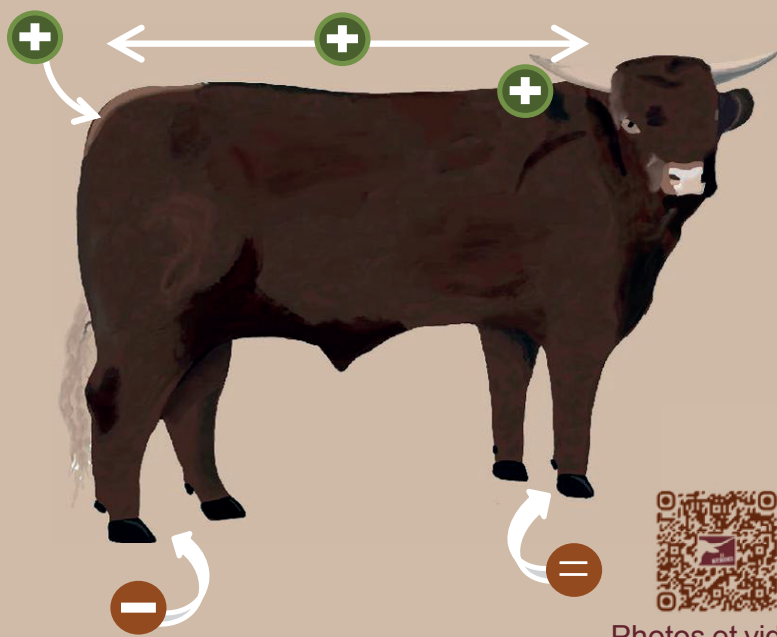
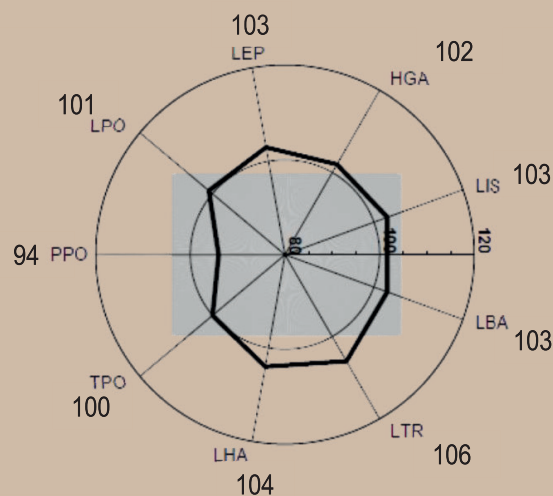

ARPAJON est un veau avec une forte épaule, des longueurs intéressantes et un bon bassin ! Un veau avec des performances station réussies



ARPAJON is a calf with a strong shoulder, interesting length, and a good pelvis! A calf with successful performance at the testing station.



ARPAJON es un ternero con un hombro fuerte, longitudes interesantes y una buena pelvis. ¡Un ternero con buenos resultados en estación!



Photos et vidéos

RACE SALERS

FR 1545023267 ALLDRITT

ELEVEUR NAISSEUR

FR 15175075
LA MOURIO
M. FEREROL GAETAN
15310 ST CERNIN

S U J E T

NOM ALLDRITT NUMERO FR 1545023267 N° COMP. 3267 SEXE MALE

DATE DE NAISSANCE 03/01/2025 INSCRIPTION 03/01/2025 REPRODUCTEUR RECONNU JEUNE VIAND

SECTION PRINCIPALE CLASSE DE MERITE Mâle SP cl rac pures cert HBS

NAISSANCE	7 MOIS	18 MOIS	24 MOIS	30 MOIS
44	300			

POIDS à AGE TYPE (en % du groupe de conduite) POIDS MAXI. LE 03/03/2026 530 KG

DATE	D.M.	D.S.	Q.R.	A.F.	N.G.	ETAT
05/03/2026	50	61	24	68	68	6

PERE

NOM SAPHIR NUMERO FR 6369941440

Reproducteur CONFIRME LAIT

POINTAGE	53	66	27	78	75
----------	----	----	----	----	----

Naisseur GAEC FEREROL
63 TAUVES



MERE

NOM NORVEGE NUMERO FR 1537165520

Recommandée VIAND

POINTAGE	49	66	27	76	73
----------	----	----	----	----	----

Naisseur M. FEREROL GAETAN
15 ST CERNIN

NOM OSLO NUMERO FR 6364538029

Reproducteur CONFIRME LAIT

POINTAGE	51	59	28	78	72
----------	----	----	----	----	----

Naisseur GAEC FEREROL
63 TAUVES

NOM HAVANE NUMERO FR 6354212373

Reproductrice RECOMMANDEE LAIT

POINTAGE	48	63	25	76	71
----------	----	----	----	----	----

Naisseur GAEC FEREROL
63 TAUVES

NOM JOULIAN NUMERO FR 1534100764

Reproducteur RECONNU JEUNE VIA

POINTAGE	50	60	27	76	71
----------	----	----	----	----	----

Naisseur M. RABOISSON PIERRE
15 ST ETIENNE DE CHOMEIL

NOM JAMAIQUE NUMERO FR 1534152454

Reproductrice RECONNUE LAIT

POINTAGE	43	68	22	70	68
----------	----	----	----	----	----

Naisseur M. FEREROL GAETAN
15 ST CERNIN

JORDAN
FR 1534129926

JASMINE
FR 6358354271

ELEGANT
FR 6349509712

VELA
FR 6341094142

FLEURON
FR 1530107662

FIERE
FR 1530107700

ONYX
FR 6327814141

ESPAGNE
FR 1529372671

REFERENCES

**HAYANE FR 6354212373 **
2014 SPECIAL 1/4 GROUPES MIXTES DOUBLON
MAURIAC

ALLDRITT

N° Station :
44

FR 1545023267
NÉ LE 03/01/2025

NG : 68

Poids naissance : 44 kg
PAT 210 j + ratio : 300 kg 103 % él.
GMQ Nais/entrée : 1144 g/j
GMQ contrôle : 1190 g/j
PAT 400 j : 501 kg
Note comportement : 0,5 / 5

SAPHIR 6369941440

RRL (Reproducteur confirmé en ferme, lait)

IFNAISS	CR	DM	DS	FOS	ISEVR	AVEL	ALAIT	IVMAT	EFCAR
106	90	104	93	105	98				

0,60

0,76

G.M.P : HAVANE 6354212373

→ MTL

IFNAISS	ALAIT	IVMAT	ISU	IVV	RV
111	100	95	104	370	11

NORVEGE 1537165520

MTV (Mère à Taureaux Viandes)

IFNAISS	CR	DM	DS	FOS	ISEVR	AVEL	ALAIT	IVMAT	IABjbf
109	87	94	91	117	92	103	102	96	

0,46

0,44

0,32

IFNAIS ASC	CR	DM	DS	QR	AF	OP	IMOCR
=	91	99	93	103	94	106	96
	0,32	0,38	0,38	0,30	0,30	0,30	0,32

REPRODUCTION MÈRE			ISU
AGE AU 1 ^{ER} VELAGE	IVV	RV	105
39	350	6	

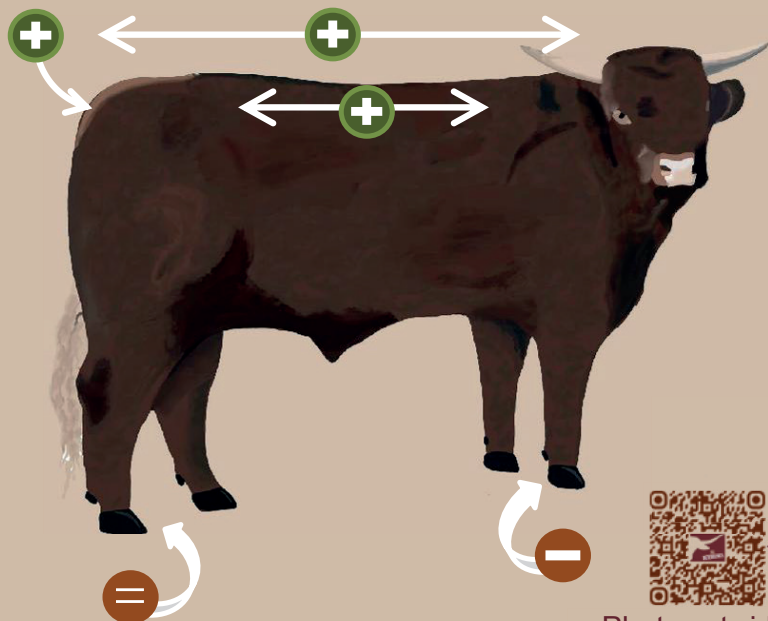
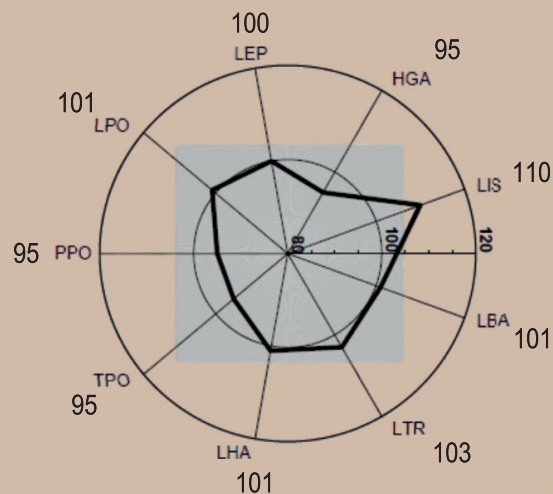

ALLDRITT est un joli veau régulier avec de belles qualités de race. Un reproducteur qui devrait transmettre de solides aptitudes maternelles, au vu des performances de son ascendance maternelle.



ALLDRITT is a nice, consistent calf with excellent breed qualities. A breeding bull likely to pass on strong maternal traits, based on the performance of his maternal ancestry.



ALLDRITT es un bonito ternero regular con excelentes cualidades raciales. Un reproductor que probablemente transmitirá sólidas aptitudes maternas, según el rendimiento de su ascendencia materna.



Photos et vidéos

RACE SALERS

ELEVEUR NAISSEUR

FR 61083006 M ANGOT CHRISTOPHE
1 LE GUE DE MOISSY 61160 GOUFFERN EN AUGÉ

NOM NUMERO N° COMP. SEXE
ACIER FR 6130121700 1700 MÂLE

DATE DE NAISSANCE INSCRIPTION A TITRE D'ORIGINE
03/01/2025 REPRODUCTEUR RECONNU JEUNE VIAND

SECTION PRINCIPALE CLASSE DE MERITE Mâle SP cl rac pures cert HBS

NAISSANCE 7 MOIS 18 MOIS 24 MOIS 30 MOIS

POIDS à AGE TYPE (en % du groupe de conduite)

39	329		
		POIDS MAXI. LE 03/03/2026	562 KG

DATE D.M. D.S. Q.R. A.F. N.G. ETAT

05/03/2026	49	64	24	70	69	6
------------	----	----	----	----	----	---

S U J E T

PERE

NOM NUMERO
SAMY FR 1541017044
Reproducteur RECONNU JEUNE VIA
POINTAGE 56 81 26 70 78

Naisseur
GAEC DE PARIEU
15 DRUGEAC



MERE

NOM NUMERO
PORCELAIN FR 6130121011
RECONNUE VIAND
42 67 23 76 69

Maisseur
ANGOT CHRISTOPHE
61 GOUFFERN EN AUGÉ

FR 6130121700 ACIER

NOM NUMERO
MYSTERE FR 1536048960
Reproducteur CONFIRME VIAND
POINTAGE 51 69 24 78 74

Naisseur
GAEC DE PARIEU
15 DRUGEAC

HERMAN
FR 1532063447

BARDOT
FR 1526123414

NOM NUMERO
OLYMP FR 1538071654
Reproductrice RECONNUE VIAND
POINTAGE 43 70 24 72 70

Naisseur
GAEC DE PARIEU
15 DRUGEAC

JACKSON
FR 1534222592

HEROINE
FR 1532044536

NOM NUMERO
LUTEUR FR 6360405659
Reproducteur CONFIRME VIAND
POINTAGE 53 64 26 74 72

Naisseur
CHANET PIERRE
63 COMPAINS

DIAMANT
FR 6347928477

MARQUISE
FR 6333671477

NOM NUMERO
IDA FR 1533017218
Reproductrice HOMOLOGUEE VIAND
POINTAGE 45 65 23 76 70

Naisseur
GAEC ELEVEAGE MISSIEL
15 VALUEJOIS

ULRICH
FR 1523023331

ELLA
FR 1529044151

REFERENCES

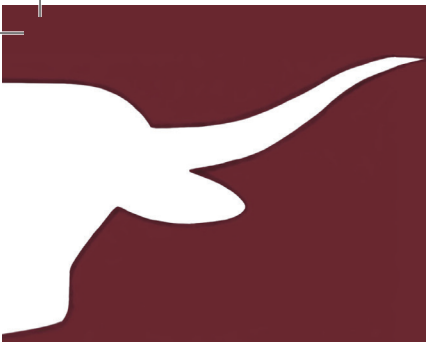

ACIER

N° Station :
52

FR 6130121700
NÉ LE 03/01/2025

NG : 69

Poids naissance : 39 kg
PAT 210 j + ratio : 329 kg % él.
GMQ Nais/entrée : 1206 g/j
GMQ contrôle : 1214 g/j
PAT 400 j : 533 kg
Note comportement : 1 / 5

SAMY 1541017044

*JV (Reproducteur qualifié en station d'évaluation,

IFNAISS	CR	DM	DS	FOS	ISEVR	AVEL	ALAIT	IVMAT	EFCAR
94	99	104	108	91	99				

0,77

0,72

G.M.P : OLYMPE 1538071654

→ MGV

IFNAISS	ALAIT	IVMAT	ISU	IVV	RV
101	95	97	98	363	6

PORCELAINE 6130121011

MGV (Mère à Génisses Viandes)

IFNAISS	CR	DM	DS	FOS	ISEVR	AVEL	ALAIT	IVMAT	IABjbf
106	99	90	100	96	97	99	98	97	91

0,37

0,34

0,28

0,23

REPRODUCTION MÈRE

AGE AU 1 ^{ER} VELAGE	IVV	RV	ISU
34	384	4	98

IFNAIS ASC	CR	DM	DS	QR	AF	OP	IMOCR
=	96	100	108	103	102	98	97

0,33

0,40

0,40

0,34

0,34

0,34

0,34

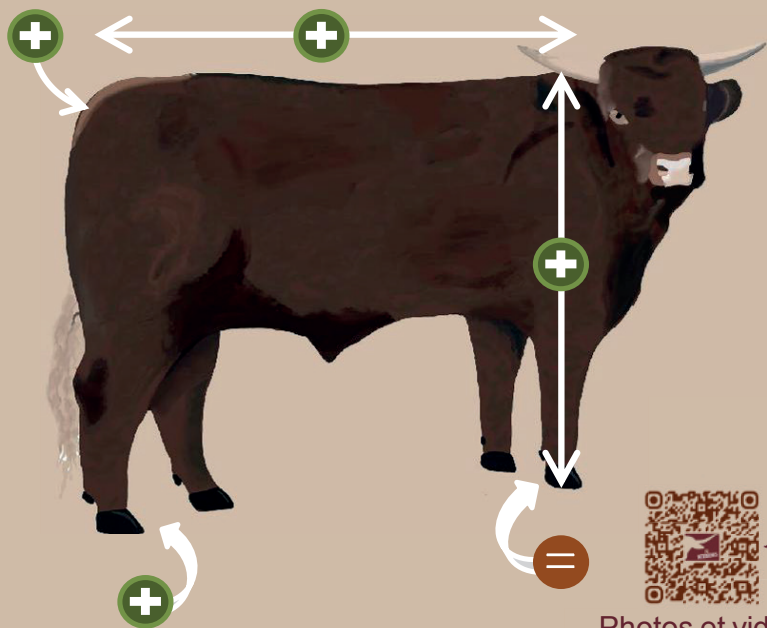
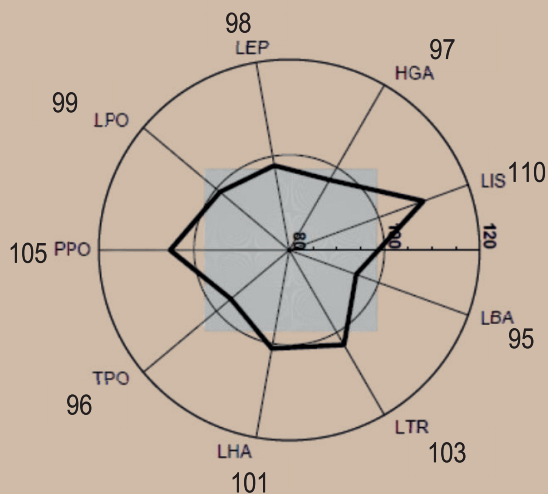

ACIER est un reproducteur plaisant et homogène, avec un joli bassin bien dessiné. Ses origines et ses performances en station lui attire les convoitises.



ACIER is a pleasing and uniform breeding bull, with a nicely shaped pelvis. His pedigree and performance at the testing station make him highly sought after.



ACIER es un reproductor agradable y homogéneo, con una pelvis bien formada. Sus orígenes y su rendimiento en estación lo hacen muy codiciado.



Photos et vidéos

ALASKA

N° Station :
53

FR 1944682578
NÉ LE 22/12/2024

NG : 68

Poids naissance : 42 kg
PAT 210 j + ratio : 299 kg 96 % él.
GMQ Nais/entrée : 1148 g/j
GMQ contrôle : 1262 g/j
PAT 400 j : 499 kg
Note comportement : 0,5 / 5

TEXAS 1944682350

INV (Reproducteur confirmé en ferme)

IFNAISS	CR	DM	DS	FOS	ISEVR	AVEL	ALAIT	IVMAT	EFCAR

G.M.P : ORANGE 1941206184

→ MTV

IFNAISS	ALAIT	IVMAT	ISU	IVV	RV
86	105	104	110	357	6

NORMANDIE 1940026055

MTV (Mère à Taureaux Viandes)

IFNAISS	CR	DM	DS	FOS	ISEVR	AVEL	ALAIT	IVMAT	IABjbf
98	99	98	105	111	98	100	109	105	
0,47					0,46			0,36	

REPRODUCTION MÈRE			ISU
AGE AU 1 ^{ER} VELAGE	IVV	RV	109
38	358	6	

IFNAIS ASC	CR	DM	DS	QR	AF	OP	IMOCR
=	102	111	102	98	103	106	108
	0,32	0,38	0,38	0,32	0,32	0,32	0,33

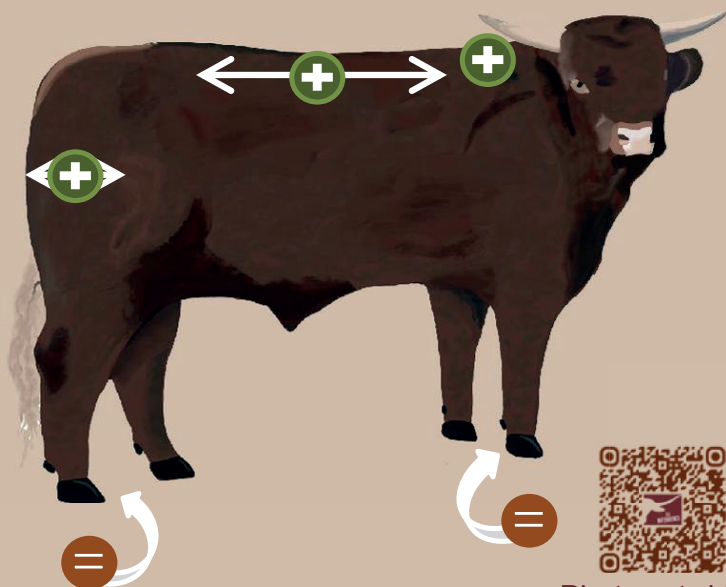
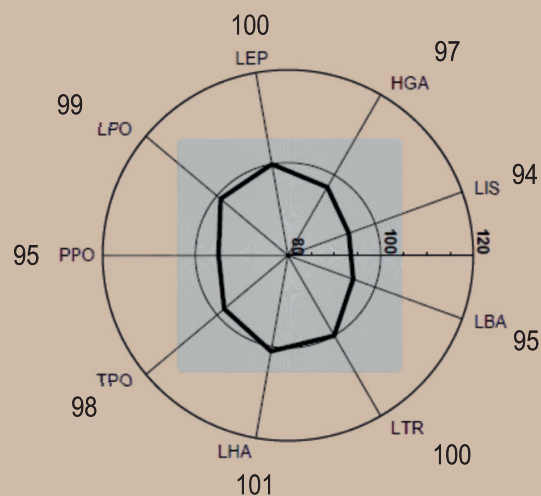

Photos et vidéos



ALASKA est un joli veau épais avec du membre et de l'épaule ! Un futur reproducteur qui vous apportera du développement musculaire tout en conservant les qualités maternelles.



ALASKA is a nice, thick calf with good legs and shoulders! A future breeding bull that will provide muscular development while maintaining maternal qualities.



ALASKA es un bonito ternero grueso, con buenas patas y hombros. ¡Un futuro reproductor que aportará desarrollo muscular sin perder las cualidades maternas!



RACE SALERS

ELEVEUR NAISSEUR

FR 61349033
13 RUE MEZERAY
EARL LESIEUR
61210 RI

FR 6142982695

AMOUREUX

ONYX
FR 6327814141

RAY
FR 1520374547

REFLET
FR 1520906025

NANO
FR 1597014217

ARNAUD
FR 1525207127

FROMENTE 2
FR 1525058165

NAPOLEON
FR 1597020665

PIN'UP
FR 1519166463

PERE

NOM NUMERO
LAPIDUS FR 1535159941
Reproducteur **RECONNU JEUNE VIA**
POINTAGE 63 63 28 78 **77**
Naisseur
BOYER DAVID
15 APCHON



MERE

NOM NUMERO
LADY FR 1536060896
RECONNUE VIANDE
46 67 23 72 **69**
GAEC BOUDIEU
15 AURILLAC

FR 6142982695
AMOUREUX

S U J E T

NOM NUMERO N° COMP. SEXE
AMOUREUX FR 6142982695 2695 MÂLE

DATE DE NAISSANCE INSCRIPTION **A TITRE D'ORIGINE**
07/01/2025 REPRODUCTEUR **RECONNU JEUNE VIAND**

SECTION **PRINCIPALE** CLASSE DE MERITE **Mâle SP cl rac pures cert HBS**

NAISSANCE	7 MOIS	18 MOIS	24 MOIS	30 MOIS
45	309			

POIDS à AGE TYPE (en % du groupe de conduite) POIDS MAXI. LE 03/03/2026 564 KG

DATE	D.M.	D.S.	Q.R.	A.F.	N.G.	ETAT
05/03/2026	51	59	22	72	68	6

POINTAGE ADULTE

NOM NUMERO
URBINO FR 1523418653
Reproducteur **HOMOLOGUE VIAN.**
POINTAGE 52 67 26 80 **75**
Naisseur
M BRIHAT ANTONY
15 ST SATURNIN

NOM NUMERO
AMOUREUSE FR 1525639421
Reproductrice **RECOMMANDEE VIAND**
POINTAGE 48 66 25 80 **73**
Naisseur
RODDE VINCENT
15 APCHON

NOM NUMERO
ELIOT FR 1529418662
Reproducteur **CONFIRME VIANDE**
POINTAGE 54 72 25 78 **76**
Naisseur
DELRIEU DANIEL
15 AURILLAC

NOM NUMERO
VICTORIA FR 1524285466
Reproductrice **RECOMMANDEE VIAND**
POINTAGE 35 65 24 76 **67**
Naisseur
M PARRA PIERRE
15 AURILLAC

REFERENCES

- ! **LAPIDUS FR 1535159941 ** **URBINO FR 1523418653 **
- ! 2019 SPECIAL 2/5 TAUREAUX AGES B MAURIAC 2007 SPECIAL 2/10 TAUREAUX AGES B
- ! AURILLAC **AMOUREUSE FR 1525639421 **
- ! 2018 INTEREG 5/5 TERSONS A 2008 SPECIAL 7/11 VACHES SUITEES 3 ANS A
- ! COURNON MAURIAC

AMOUREUX

N° Station :
54

FR 6142982695
NÉ LE 07/01/2025

NG : 68

Poids naissance : 45 kg
PAT 210 j + ratio : 309 kg 101 % él.
GMQ Nais/entrée : 1212 g/j
GMQ contrôle : 1452 g/j
PAT 400 j : 535 kg
Note comportement : 1,5 / 5

LAPIDUS 1535159941

*JV (Reproducteur qualifié en station d'évaluation,

IFNAISS	CR	DM	DS	FOS	ISEVR	AVEL	ALAIT	IVMAT	EFCAR
113	82	96	85	123	91		94	89	102
0,93				0,89			0,55	0,38	

G.M.P : AMOUREUSE 1525639421

→ MTV

IFNAISS	ALAIT	IVMAT	ISU	IVV	RV
109	95	86	97	366	13

LADY 1536060896

MGV (Mère à Génisses Viandes)

IFNAISS	CR	DM	DS	FOS	ISEVR	AVEL	ALAIT	IVMAT	IABjbf
96	95	93	113	95	92	97	102	96	99
0,39				0,44			0,38	0,34	

REPRODUCTION MÈRE			ISU
AGE AU 1 ^{ER} VELAGE	IVV	RV	96
36	371	7	

IFNAIS ASC	CR	DM	DS	QR	AF	OP	IMOCR
=	97	101	97	102	108	92	96
	0,35	0,42	0,42	0,34	0,34	0,34	0,36

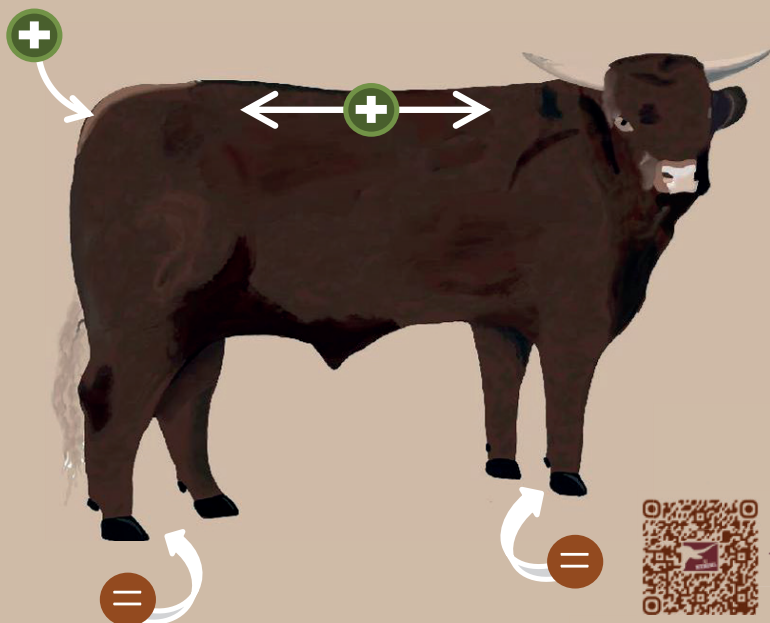
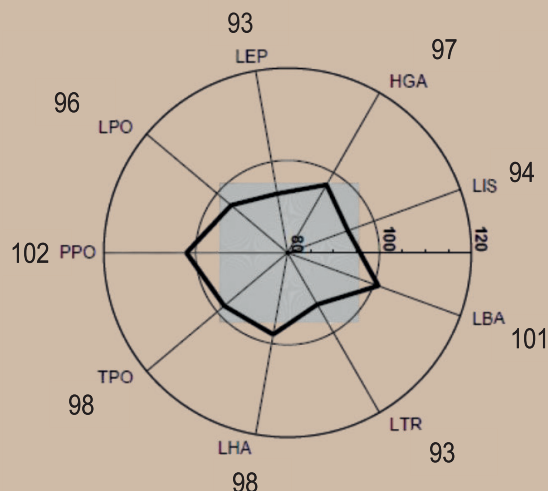

Photos et vidéos



AMOUREUX est un veau très complet et régulier dans toutes ses caractéristiques. Très bonnes performances sous la mère et en station, qualités qu'il transmettra à sa descendance.



AMOUREUX is a very complete calf, consistent in all his traits. Excellent performance both under the dam and at the testing station—qualities he will pass on to his offspring.



AMOUREUX es un ternero muy completo y regular en todas sus características. Excelentes rendimientos tanto bajo la madre como en estación, cualidades que transmitirá a su descendencia.

RACE SALERS

FR 1948000681 AVATAR

ELEVEUR NAISSEUR

FR 19214083
LAPORTE
GAEC GANE
19220 ST JULIEN AUX BOIS

NOM AVATAR NUMERO FR 1948000681 N° COMP. 0681 SEXE MÂLE
DATE DE NAISSANCE 05/01/2025 INSCRIPTION 05/01/2025 REPRODUCTEUR RECONNU JEUNE VIAND
SECTION PRINCIPALE CLASSE DE MERITE Mâle SP cl rac pures cert HBS
NAISSANCE 36 7 MOIS 299 18 MOIS 24 MOIS 30 MOIS
POIDS à AGE TYPE (en % du groupe de conduite) POIDS MAXI. LE 03/03/2026 552 KG

DATE	D.M.	D.S.	Q.R.	A.F.	N.G.	ETAT
05/03/2026	52	57	25	74	69	9

S U J E T

PERE

NOM TRESOR NUMERO FR 1944581557
Reproducteur CONFIRME VIANDE
POINTAGE 57 66 29 78 77
Naisseur GAEC GANE
19 ST JULIEN AUX BOIS



MERE

NOM OLYMPIE NUMERO FR 1942021267
Reproductrice RECONNUE VIANDE
POINTAGE 42 65 23 76 69
Naisseur GAEC GANE
19 ST JULIEN AUX BOIS

NOM POULIDOR NUMERO FR 1539098783
Reproducteur CONFIRME VIANDE
POINTAGE 60 63 24 72 73
Naisseur GAEC TRIN
15 AURILLAC

JIMY
FR 1533007677

MELODIE
FR 1536075461

NOM OCEANIE NUMERO FR 1942021225
Reproductrice RECONNUE VIANDE
POINTAGE 52 65 26 78 74
Naisseur GAEC GANE
19 ST JULIEN AUX BOIS

LULU
FR 1535086732

HABANA
FR 1935046695

NOM BEGUIN NUMERO FR 1526045011
Reproducteur AUTORISE I.A. VIA
POINTAGE 52 73 29 69 74
Naisseur GAEC DUVAL CLAUDE PE
15 VALETTE

UNION
FR 1523418646

SARLETTE
FR 1521494108

NOM IRLANDAISE NUMERO FR 1936066833
Reproductrice RECONNUE VIANDE
POINTAGE 45 63 25 72 68
Naisseur GAEC GANE
19 ST JULIEN AUX BOIS

DIVIN
FR 1528115847

BICHETTE
FR 1526485726

REFERENCES

AVATAR

N° Station :
56

FR 1948000681
NÉ LE 05/01/2025

NG : 69

Poids naissance : 36 kg
PAT 210 j + ratio : 299 kg 116 % él.
GMQ Nais/entrée : 1234 g/j
GMQ contrôle : 1250 g/j
PAT 400 j : 524 kg
Note comportement : 2 / 5

TREJOR 1944581557

INV (Reproducteur confirmé en ferme)

IFNAISS	CR	DM	DS	FOS	ISEVR	AVEL	ALAIT	IVMAT	EFCAR

G.M.P : OCEANIE 1942021225

→ MGV

IFNAISS	ALAIT	IVMAT	ISU	IVV	RV
100	90	91	95	380	5

OLYMPIE 1942021267

MGV (Mère à Génisses Viandes)

IFNAISS	CR	DM	DS	FOS	ISEVR	AVEL	ALAIT	IVMAT	IABjbf
110	88	103	85	106	98	99	111	106	
0,53					0,49			0,40	

REPRODUCTION MÈRE			ISU
AGE AU 1 ^{ER} VELAGE	IVV	RV	103
35	392	4	

IFNAIS ASC	CR	DM	DS	QR	AF	OP	IMOCR
=	98	106	95	103	101	99	101
	0,31	0,37	0,37	0,30	0,30	0,30	0,32

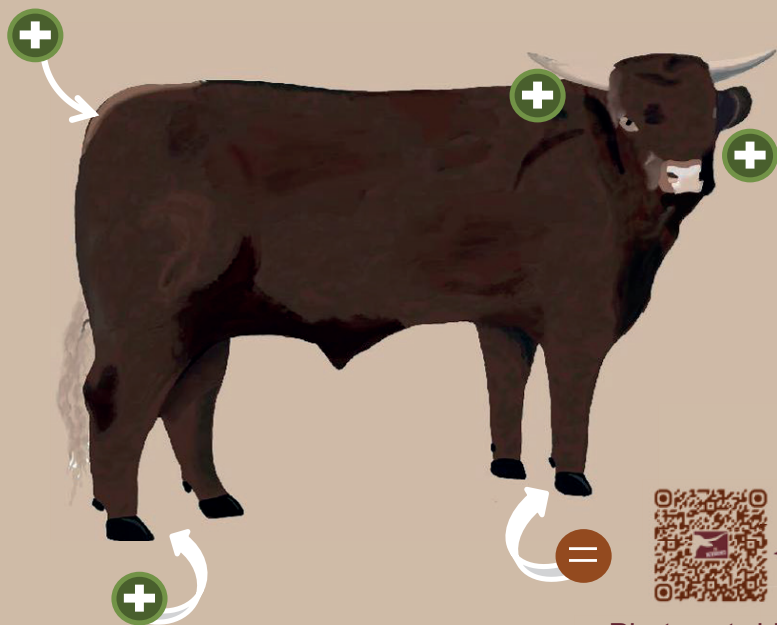
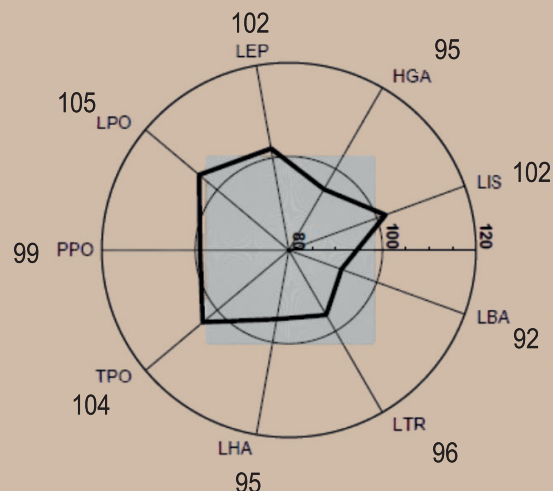

Photos et vidéos



AVATAR est un reproducteur avec des épaisseurs solides dans son devant tout en conservant une jolie forme de bassin. Ses aptitudes fonctionnelles sont élégantes et marquées.



AVATAR is a breeding bull with solid thickness in the front while maintaining a nicely shaped pelvis. His functional traits are elegant and pronounced.



AVATAR es un reproductor con buen grosor en la parte delantera, conservando una bonita forma de pelvis. Sus aptitudes funcionales son elegantes y destacadas.

RACE SALERS

ELEVEUR NAISSEUR

FR 15049025
CARLUCET

GAEC BEYLE
15400 CHEYLADE

FR 1545120510

ALPAGE

S U J E T

NOM	ALPAGE	NUMERO	FR 1545120510	N° COMP.	0510	SEXE	MALE
DATE DE NAISSANCE	25/12/2024	INSCRIPTION	A TITRE D'ORIGINE				
REPRODUCTEUR	RECONNU JEUNE VIAND						
SECTION	PRINCIPALE	CLASSE DE MERITE	Mâle SP cl rac pures cert HBS				
NAISSANCE	43	7 MOIS	298	18 MOIS	24 MOIS	30 MOIS	
POIDS à AGE TYPE (en % du groupe de conduite)			POIDS MAXI.	LE 03/03/2026 568 KG			
POINTAGE ADULTE	DATE		D.M.	D.S.	Q.R.	A.F.	N.G. ETAT
	05/03/2026		54	64	23	64	68 6

PERE

NOM	OSLO	NUMERO	FR 6364538029
Reproducteur	CONFIRME LAIT		
POINTAGE	51	59	28 78 72
Naisseur	GAEC FEREROL 63 TAUVES		



MERE

NOM	NARBONNE	NUMERO	FR 1537042274
Reproducteur	RECONNUE VIANDE		
POINTAGE	50	71	23 74 73
Naisseur	GAEC BEYLE 15 CHEYLADE		

NOM	JORDAN	NUMERO	FR 1534129926
Reproducteur	CONFIRME LAIT		
POINTAGE	51	68	25 76 73
Naisseur	GAEC FREYSSAC 15 BARRIAC LES BOSQUET		

NOM	JASMINE	NUMERO	FR 6358354271
Reproductrice	RECOMMANDEE LAIT		
POINTAGE	41	61	24 78 68
Naisseur	GAEC FEREROL 63 TAUVES		

NOM	IMPECCABLE	NUMERO	FR 1533074886
Reproducteur	CONFIRME VIANDE		
POINTAGE	53	67	24 68 71
Naisseur	GAEC ROUGIER 15 LE MONTEIL		

NOM	ARGENTE	NUMERO	FR 1525275668
Reproductrice	HOMOLOGUEE VIANDE		
POINTAGE	47	65	23 74 70
Naisseur	GAEC BEYLE 15 CHEYLADE		

GENTLEMAN
FR 1531226296

STELLA
FR 1521485071

GAFOU
FR 1531041343

GENEVE
FR 6353831714

ELVIS
FR 1529131844

DORDOGNE
FR 1528388905

EMISSAIRE
FR 1589018182

REINE
FR 1520438958

REFERENCES

ALPAGE

N° Station :
61

FR 1545120510
NÉ LE 25/12/2024

NG : 68

Poids naissance : 43 kg
PAT 210 j + ratio : 298 kg 105 % él.
GMQ Nais/entrée : 1181 g/j
GMQ contrôle : 1464 g/j
PAT 400 j : 520 kg
Note comportement : 0,5 / 5

OSLO 6364538029

RRL (Reproducteur confirmé en ferme, lait)

IFNAISS	CR	DM	DS	FOS	ISEVR	AVEL	ALAIT	IVMAT	EFCAR
107	90	100	93	120	96			98	
0,92				0,89				0,41	

G.M.P : JASMINE 6358354271

→ MTL

IFNAISS	ALAIT	IVMAT	ISU	IVV	RV
106	97	93	105	377	9

NARBONNE 1537042274

MGV (Mère à Génisses Viandes)

IFNAISS	CR	DM	DS	FOS	ISEVR	AVEL	ALAIT	IVMAT	IABjbf
98	98	89	108	92	92	97	92	89	91
0,47				0,43				0,34	0,34

REPRODUCTION MÈRE			ISU
AGE AU 1 ^{ER} VELAGE	IVV	RV	96
35	368	6	

IFNAIS ASC	CR	DM	DS	QR	AF	OP	IMOCR
=	102	94	98	98	88	104	99
	0,35	0,41	0,41	0,34	0,34	0,34	0,36

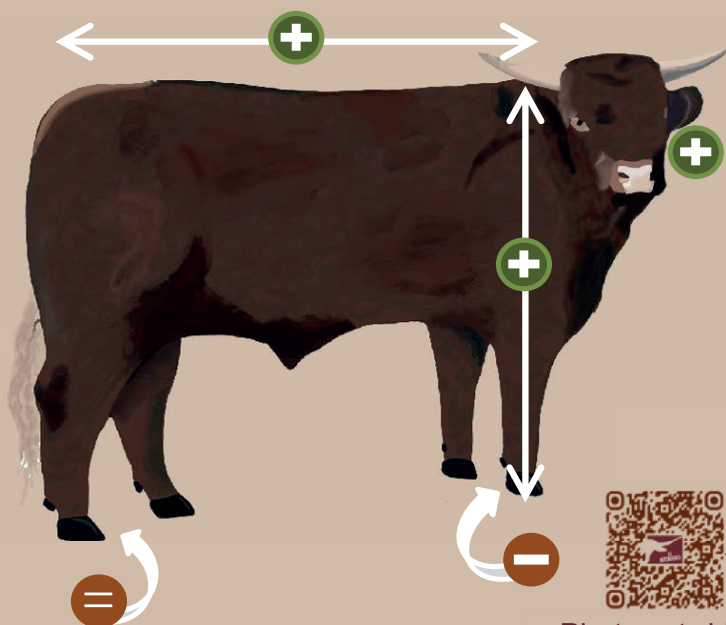
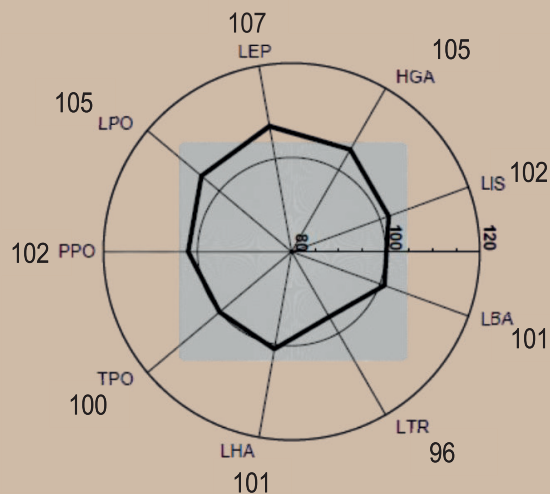

ALPAGE est un veau régulier, présentant un développement assez marqué. Ses qualités raciales et son bassin joliment dessiné sont particulièrement appréciables.



ALPAGE is a consistent calf, showing quite pronounced development. His breed qualities and nicely shaped pelvis are particularly noteworthy.



ALPAGE es un ternero regular, que muestra un desarrollo bastante marcado. Sus cualidades raciales y su pelvis bien formada son especialmente apreciadas.



Photos et vidéos

RACE SALERS

ELEVEUR NAISSEUR

FR 15003087
CHAVERGNE

GAEC FILIOL
15700 ALLY

FR 1545072809

ALLY

NOM	ALLY	NUMERO	FR 1545072809	N° COMP.	2809	SEXE	MALE
DATE DE NAISSANCE	02/01/2025	INSCRIPTION	A TITRE D'ORIGINE RECONNUE JEUNE VIAND				
SECTION	PRINCIPALE	CLASSE DE MERITE	Mâle SP cl rac pures cert HBS				
POIDS à AGE TYPE (en % du groupe de conduite)	37	7 MOIS	310	18 MOIS	24 MOIS	30 MOIS	
POINTAGE ADULTE	05/03/2026	D.M.	54	D.S.	61	Q.R.	24 70 70
		DATE	POIDS MAXI. LE 03/03/2026 580 KG				
			D.S. Q.R. A.F. N.G. ETAT				

PERE

NOM	REVEUR	NUMERO	FR 1943047728
Reproducteur	CONFIRME VIANDE		
POINTAGE	48	70	26 72 72
Naisseur	GAEC GARCELON 19 RILHAC XAINTRIE		



MERE

NOM	JENNY	NUMERO	FR 1534097906
Reproducteur	RECOMMANDEE VIAND		
POINTAGE	52	61	24 72 70
Naisseur	FILIOL DIDIER 15 ALLY		

NOM	LOMBARD	NUMERO	FR 1938123698
Reproducteur	CONFIRME VIANDE		
POINTAGE	48	65	25 74 71
Naisseur	GAEC GARCELON 19 RILHAC XAINTRIE		

NOM	HEIDE	NUMERO	FR 1936130395
Reproductrice	RECONNUE VIANDE		
POINTAGE	43	67	24 74 69
Naisseur	GAEC GARCELON 19 RILHAC XAINTRIE		

NOM	GABIN	NUMERO	FR 1531055195
Reproducteur	CONFIRME VIANDE		
POINTAGE	56	75	20 62 71
Naisseur	GAEC ELEVAGE MISSIEL 15 VALUEJOLS		

NOM	UNES	NUMERO	FR 1523303825
Reproductrice	RECOMMANDEE VIAND		
POINTAGE	47	69	23 78 72
Naisseur	FILIOL DIDIER 15 ALLY		

NOM	REVEUR	NUMERO	FR 1943047728
Reproducteur	CONFIRME VIANDE		
POINTAGE	48	70	26 72 72
Naisseur	GAEC GARCELON 19 RILHAC XAINTRIE		

NOM	JENNY	NUMERO	FR 1534097906
Reproducteur	RECOMMANDEE VIAND		
POINTAGE	52	61	24 72 70
Naisseur	FILIOL DIDIER 15 ALLY		

NOM	REVEUR	NUMERO	FR 1943047728
Reproducteur	CONFIRME VIANDE		
POINTAGE	48	70	26 72 72
Naisseur	GAEC GARCELON 19 RILHAC XAINTRIE		

NOM	JENNY	NUMERO	FR 1534097906
Reproducteur	RECOMMANDEE VIAND		
POINTAGE	52	61	24 72 70
Naisseur	FILIOL DIDIER 15 ALLY		

NOM	UNES	NUMERO	FR 1523303825
Reproductrice	RECOMMANDEE VIAND		
POINTAGE	47	69	23 78 72
Naisseur	FILIOL DIDIER 15 ALLY		

NOM	LOMBARD	NUMERO	FR 1938123698
Reproducteur	CONFIRME VIANDE		
POINTAGE	48	65	25 74 71
Naisseur	GAEC GARCELON 19 RILHAC XAINTRIE		

NOM	HEIDE	NUMERO	FR 1936130395
Reproductrice	RECONNUE VIANDE		
POINTAGE	43	67	24 74 69
Naisseur	GAEC GARCELON 19 RILHAC XAINTRIE		

NOM	GABIN	NUMERO	FR 1531055195
Reproducteur	CONFIRME VIANDE		
POINTAGE	56	75	20 62 71
Naisseur	GAEC ELEVAGE MISSIEL 15 VALUEJOLS		

NOM	UNES	NUMERO	FR 1523303825
Reproductrice	RECOMMANDEE VIAND		
POINTAGE	47	69	23 78 72
Naisseur	FILIOL DIDIER 15 ALLY		

REFERENCES

**UNES FR 1523303825 **
2007 SPECIAL 5/10 VACHES SUITEES 4 ANS B
MAURIAC

ALLY

N° Station :
62

FR 1545072809
NÉ LE 02/01/2025

NG : 70

Poids naissance : 37 kg
PAT 210 j + ratio : 310 kg 111 % él.
GMQ Nais/entrée : 1280 g/j
GMQ contrôle : 1179 g/j
PAT 400 j : 551 kg
Note comportement : 0,5 / 5

REVEUR 1943047728

INV (Reproducteur confirmé en ferme)

IFNAISS	CR	DM	DS	FOS	ISEVR	AVEL	ALAIT	IVMAT	EFCAR
98	103	92	115	99	97				

0,85

0,77

G.M.P : HEIDI 1936130395

→ MGV

IFNAISS	ALAIT	IVMAT	ISU	IVV	RV
95	95	91	94	417	10

JENNY 1534097906

MTV (Mère à Taureaux Viandes)

IFNAISS	CR	DM	DS	FOS	ISEVR	AVEL	ALAIT	IVMAT	IABjbf
104	100	106	97	97	105	101	105	107	

0,45

0,41

0,33

REPRODUCTION MÈRE

AGE AU 1 ^{ER} VELAGE	IVV	RV	ISU
33	366	9	107

IFNAIS ASC	CR	DM	DS	QR	AF	OP	IMOCR
=	97	104	104	100	100	101	100

0,31

0,38

0,38

0,30

0,30

0,30

0,32

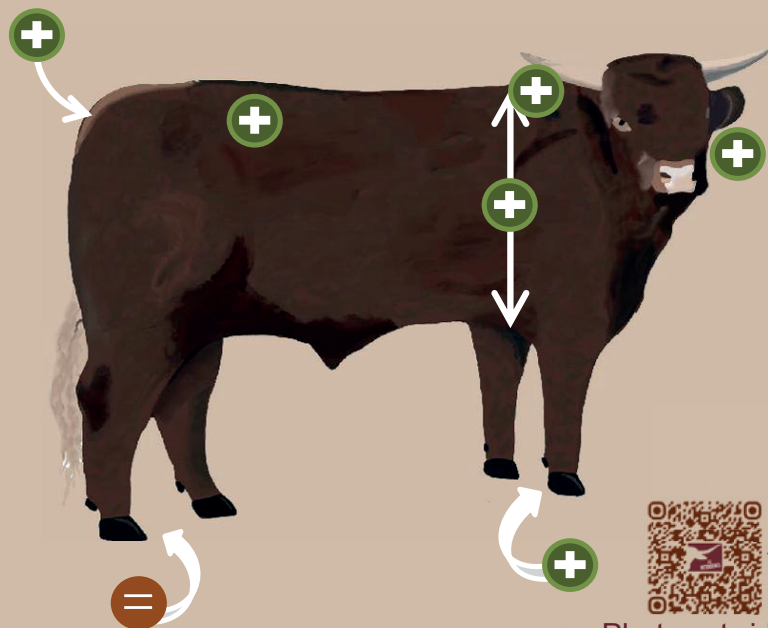
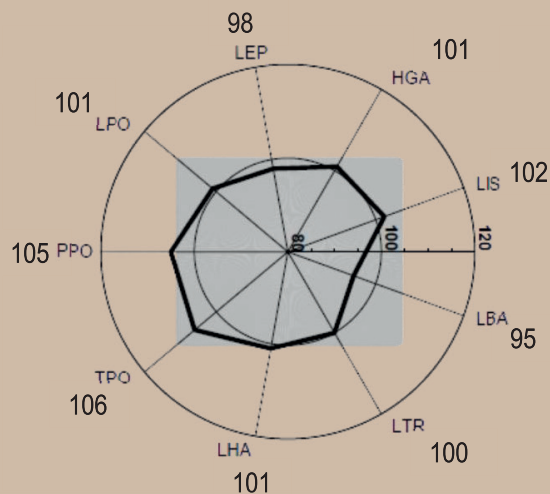

ALLY affiche de bonnes performances sous la mère. Il présente du filet, de l'épaule et de la profondeur, caractéristiques qui décrivent bien ce reproducteur cantalien.



ALLY shows good performance under the dam. He has a well-developed loin, shoulder, and depth—traits that accurately describe this Cantal breeding bull.



ALLY muestra buenos rendimientos bajo la madre. Presenta lomo, hombro y profundidad, características que describen bien a este reproductor de Cantal.



Photos et vidéos

RACE SALERS

ELEVEUR NAISSEUR

FR 61083006 M ANGOT CHRISTOPHE
1 LE GUE DE MOISSY 61160 GOUFFERN EN AUGE

FR 6130121699

ALENCON

I

ASTERIX
FR 1525377097

PATOU
FR 1519095979

O

ACAJOU
FR 1525043778

O

BARONNE
FR 1526084063

O

ANJOU
FR 1524033662

O

COMTESSE
FR 1527054524

O

ACAJOU
FR 1525043778

O

SOPHIE
FR 1521448563

O

HALLEY FR 1532318030
Reproducteur AUTORISE I.A. VIA
POINTAGE 63 65 28 84 80

Naisseur
EARL VANTAL
15 ANGLARDS DE SALERS

JULIENNE FR 1534008815
Reproductrice RECOMMANDEE VIAND
POINTAGE 46 69 24 76 72

Naisseur
GAEC ELEVAGE MISSIEL
15 VALUEJOLS

GOLD FR 1531055270
Reproducteur CONFIRME VIAND
POINTAGE 53 72 27 80 77

Naisseur
GAEC ELEVAGE MISSIEL
15 VALUEJOLS

FANNY FR 1530602312
Reproductrice RECOMMANDEE VIAND
POINTAGE 46 68 23 76 71

Naisseur
GAEC ELEVAGE MISSIEL
15 VALUEJOLS

PERE

ODIN FR 1538036269
Reproducteur CONFIRME VIAND
POINTAGE 57 63 26 74 73

Naisseur
GAEC ELEVAGE MISSIEL
15 VALUEJOLS



MERE

JANIS FR 1534008862
RECONNUE VIAND
49 68 23 76 72

Naisseur
GAEC ELEVAGE MISSIEL
15 VALUEJOLS

NOM NUMERO N° COMP. SEXE
ALENCON FR 6130121699 1699 MALE

DATE DE NAISSANCE INSCRIPTION A TITRE D'ORIGINE
03/01/2025 REPRODUCTEUR RECONNU JEUNE VIAND

SECTION PRINCIPALE CLASSE DE MERITE Mâle SP cl rac pures cert HBS
NAISSANCE 7 MOIS 18 MOIS 24 MOIS 30 MOIS

POIDS à AGE TYPE (en % du groupe de conduite)
42 360 POIDS MAXI. LE 03/03/2026 560 KG

DATE D.M. D.S. Q.R. A.F. N.G. ETAT
05/03/2026 50 74 25 74 74 5

S U J E T

REFERENCES

! **ODIN FR 1538036269 **
! 2022 SPECIAL 1/5 TAUREAUX AGES B
! BRIVE

ALENCON

N° Station :
63

FR 6130121699
NÉ LE 03/01/2025

NG : 74

Poids naissance : 42 kg
PAT 210 j + ratio : 360 kg % él.
GMQ Nais/entrée : 1265 g/j
GMQ contrôle : 1012 g/j
PAT 400 j : 536 kg
Note comportement : 4 / 5

ODIN 1538036269

INV (Reproducteur confirmé en ferme)

IFNAISS	CR	DM	DS	FOS	ISEVR	AVEL	ALAIT	IVMAT	EFCAR
91	106	105	104	85	103			98	

0,88

0,82

0,44

G.M.P : JULIENNE 1534008815

→ MTV

IFNAISS	ALAIT	IVMAT	ISU	IVV	RV
103	101	96	97	367	8

JANIS 1534008862

MGV (Mère à Génisses Viandes)

IFNAISS	CR	DM	DS	FOS	ISEVR	AVEL	ALAIT	IVMAT	IABjbf
97	101	90	109	105	94	97	111	105	

0,49

0,45

0,35

REPRODUCTION MÈRE

ISU

AGE AU 1 ^{ER} VELAGE	IVV	RV	ISU
39	399	8	97

IFNAIS ASC	CR	DM	DS	QR	AF	OP	IMOCR
=	94	101	112	101	110	102	98

0,33

0,39

0,39

0,31

0,31

0,31

0,34

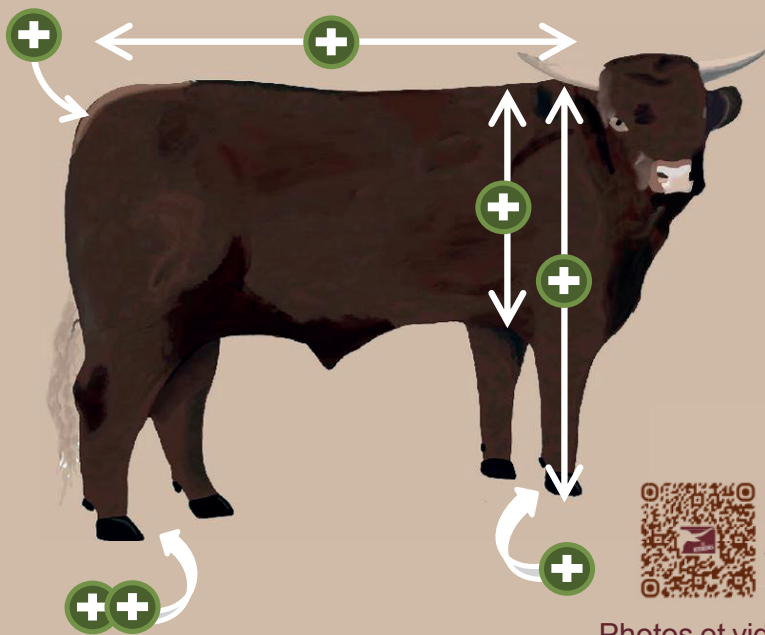
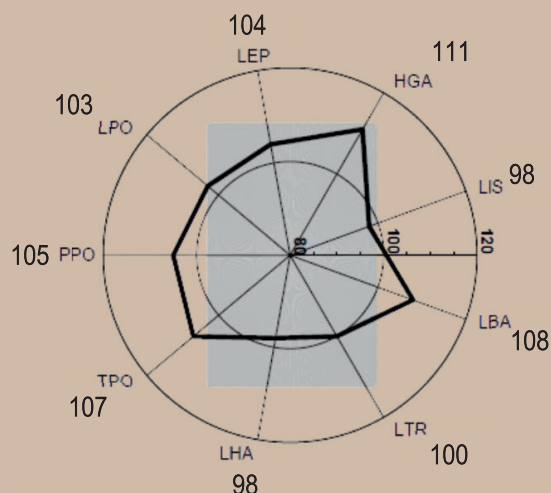

ALENCON est un joli veau qui vous apportera du développement, de la profondeur de poitrine et de bons membres à sa future descendance



ALENCON is a nice calf that will provide development, chest depth, and strong legs to his future offspring.



ALENCON es un bonito ternero que aportará desarrollo, profundidad de pecho y buenas patas a su futura descendencia.



Photos et vidéos

RACE SALERS

FR 1545048391 **AMIRAL**

ELEVEUR NAISSEUR

FR 151175011
ADSEA ANJOIGNY

ESAT D'ANJOIGNY
15310 ST CERNIN

CHICCO
FR 1527297873

ICARE FR 0711597202
Reproducteur **AUTORISE I.A. VIA**
POINTAGE 61 69 26 76 **77**

FLAMENCO FR 0709544471
Reproducteur **CONFIRME VIANDE**
POINTAGE 55 72 23 76 **75**

NOM MOULIN MICHEL
07 ST ETIENNE DE LUGDARE

NOM MOULIN MICHEL
07 ST ETIENNE DE LUGDARE

NOM **AMIRAL** NUMERO FR 1545048391 N° COMP. 8391 SEXE MALE

DATE DE NAISSANCE 08/01/2025 INSCRIPTION 08/01/2025 REPRODUCTEUR **A TITRE D'ORIGINE RECONNU JEUNE VIAND**

SECTION **PRINCIPALE** CLASSE DE MERITE **Mâle SP cl rac pures cert HBS**

NAISSANCE 7 MOIS 40 18 MOIS 315 24 MOIS 30 MOIS

POIDS à AGE TYPE (en % du groupe de conduite) POIDS MAXI. LE 03/03/2026 590 KG

DATE 05/03/2026 D.M. 53 D.S. 64 Q.R. 22 A.F. 68 N.G. ETAT 69 6



OLA FR 1538194465
Reproducteur **RECOMMANDEE VIAND**
45 68 23 76 **71**

LORIENT FR 1535201773
Reproducteur **CONFIRME VIANDE**
POINTAGE 49 67 23 74 **71**

NOM ESAT D'ANJOIGNY
15 ST CERNIN

NOM ESAT D'ANJOIGNY
15 ST CERNIN

OLIVE FR 1530487152
Reproductrice **RECONNUE VIANDE**
POINTAGE 42 61 23 76 **67**

ESAT D'ANJOIGNY FR 1529136998
Reproductrice **CONFIRME VIANDE**
POINTAGE 49 67 23 74 **71**

NOM ESAT D'ANJOIGNY
15 ST CERNIN

NOM ESAT D'ANJOIGNY
15 ST CERNIN

ESAT D'ANJOIGNY FR 1527237045
Reproductrice **CONFIRME VIANDE**
POINTAGE 49 67 23 74 **71**

ESAT D'ANJOIGNY FR 1522232495
Reproductrice **CONFIRME VIANDE**
POINTAGE 49 67 23 74 **71**

NOM ESAT D'ANJOIGNY
15 ST CERNIN

NOM ESAT D'ANJOIGNY
15 ST CERNIN

REFERENCES

S U J E T

AMIRAL

N° Station :
65

FR 1545048391
NÉ LE 08/01/2025

NG : 69

Poids naissance : 40 kg
PAT 210 j + ratio : 315 kg 108 % él.
GMQ Nais/entrée : 1359 g/j
GMQ contrôle : 1345 g/j
PAT 400 j : 564 kg
Note comportement : 0,5 / 5

ICARE 711597202

AIV (Reproducteur autorisé insémination animale)

IFNAISS	CR	DM	DS	FOS	ISEVR	AVEL	ALAIT	IVMAT	EFCAR
85	107	130	106	82	114	99	113	117	96
0,99				0,99				0,93	0,89

G.M.P : FLAVIE 709544453

→ MTV

IFNAISS	ALAIT	IVMAT	ISU	IVV	RV
94	112	109	107	379	6

OLA 1538194465

MTV (Mère à Taureaux Viandes)

IFNAISS	CR	DM	DS	FOS	ISEVR	AVEL	ALAIT	IVMAT	IABjbf
88	101	96	116	91	94	96	106	99	
0,44				0,40				0,27	

REPRODUCTION MÈRE			ISU
AGE AU 1 ^{ER} VELAGE	IVV	RV	103
35	366	5	

IFNAIS ASC	CR	DM	DS	QR	AF	OP	IMOCR
-	106	116	105	96	106	103	111
	0,39	0,47	0,47	0,40	0,40	0,40	0,41

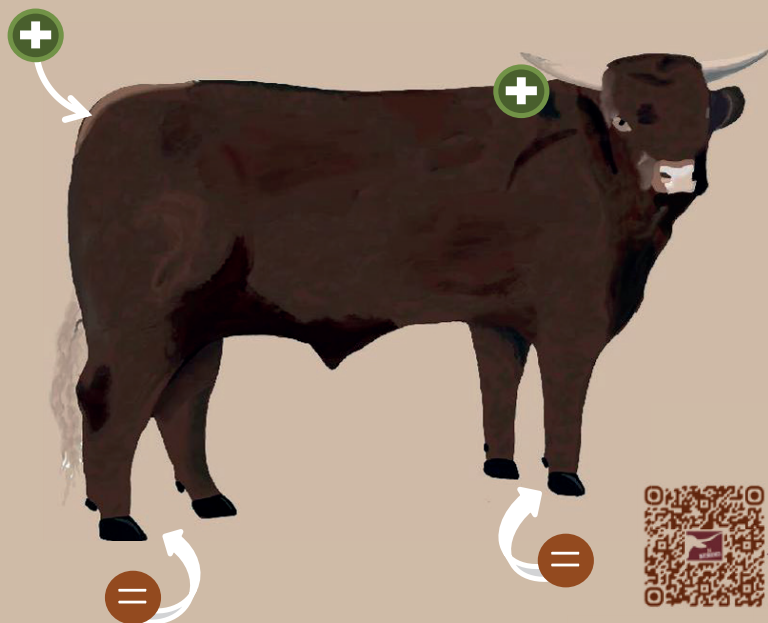
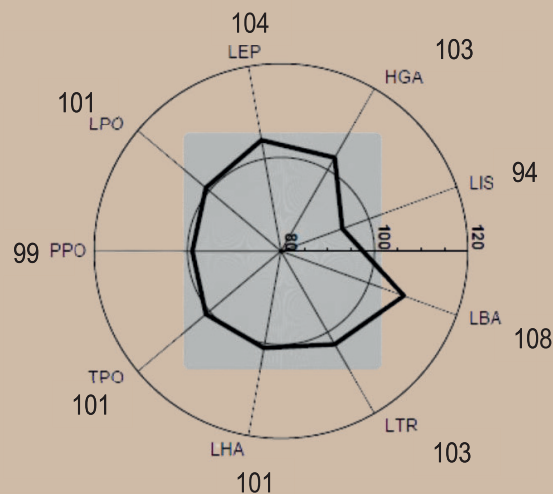

Photos et vidéos



AMIRAL : Avec son ascendance connue, ce veau est marqué par ses épaisseurs dans son arrière main, sa bonne rectitude et son nez large.



AMIRAL: With his well-known ancestry, this calf stands out for the thickness in his hindquarters, good straightness, and broad muzzle.



AMIRAL: Con su ascendencia conocida, este ternero se destaca por el grosor de su grupa, buena rectitud y hocico ancho.

RACE SALERS

ELEVEUR NAISSEUR

FR 15176045
LOUBEJAC
GAEC FABRE
15140 ST CHAMANT

FR 1545129028 **AUREO**

QUEST
FR 1998010500

INTOUCHABLE FR 1936092402
Reproducteur **AUTORISE I.A. VIA**
POINTAGE 62 68 23 74 **76**

PERE

NOM NUMERO
GARCELON PIERRE
19 RILHAC XAINTRIE



MERE

MAGALIE FR 1536019208
RECOMMANDEE VIAND
45 68 23 78 **71**

GAEC FABRE
15 ST CHAMANT

NOM NUMERO N° COMP. SEXE
AUREO FR 1545129028 9028 MALE

DATE DE NAISSANCE INSCRIPTION **A TITRE D'ORIGINE**
18/12/2024 REPRODUCTEUR **RECONNU JEUNE VIAND**

SECTION **PRINCIPALE** CLASSE DE MERITE **Mâle SP cl rac pures cert HBS**

NAISSANCE 7 MOIS 18 MOIS 24 MOIS 30 MOIS

POIDS à AGE TYPE
(en % du groupe de conduite)

42	329			
POIDS MAXI.	LE 03/03/2026	606	KG	
DATE	D.M.	D.S.	Q.R.	A.F.
05/03/2026	48	69	23	70
POINTAGE ADULTE				70
				6

S U J E T

TITAN FR 1931097331
Reproducteur **ELITE VS VIANDE**
POINTAGE 50 68 23 74 **72**

Naisseur
GAEC GARCELON
19 RILHAC XAINTRIE

VARDA FR 1931689130
Reproductrice **RECOMMANDEE VIAND**
POINTAGE 40 61 24 74 **66**

Naisseur
GARCELON PIERRE
19 RILHAC XAINTRIE

IMPERIAL FR 1533040482
Reproducteur **AUTORISE I.A. VIA**
POINTAGE 56 69 27 68 **73**

Naisseur
GAEC DUFFAYET
15 ST CERNIN

HIRONDELLE FR 1532036887
Reproductrice **CONFIRMEE VIANDE**
POINTAGE 48 61 24 74 **69**

Naisseur
FABRE JEAN MARIE
15 ST CHAMANT

REFERENCES

** IMPERIAL FR 1533040482 **
2017 SPECIAL 3/6 TAUREAUX AGES B
VICHY

REBECCA
FR 1930038291

CONFIANT
FR 1527297853

DAHLIA
FR 1528308052

ELVIS
FR 6349529647

AURORE
FR 1525319515

AUREO

N° Station :
68

FR 1545129028
NÉ LE 18/12/2024

NG : 70

Poids naissance : 42 kg
PAT 210 j + ratio : 329 kg 107 % él.
GMQ Nais/entrée : 1314 g/j
GMQ contrôle : 1440 g/j
PAT 400 j : 548 kg
Note comportement : 1,5 / 5

INTOUCHABL 1936092402

AIV (Reproducteur autorisé insémination animale)

IFNAISS	CR	DM	DS	FOS	ISEVR	AVEL	ALAIT	IVMAT	EFCAR
105	117	112	113	92	120	102	98	115	99
0,99					0,99			0,78	0,73

G.M.P : VARDA 1931689130

→ MTV

IFNAISS	ALAIT	IVMAT	ISU	IVV	RV
101	103	106	105	412	14

MAGALIE 1536019208

MTV (Mère à Taureaux Viandes)

IFNAISS	CR	DM	DS	FOS	ISEVR	AVEL	ALAIT	IVMAT	IABjbf
94	102	103	106	93	101	101	102	102	101
0,49					0,46			0,39	0,29

REPRODUCTION MÈRE			ISU
AGE AU 1 ^{ER} VELAGE	IVV	RV	104
25	359	8	

IFNAIS ASC	CR	DM	DS	QR	AF	OP	IMOCR
=	111	103	108	102	103	102	110
	0,38	0,45	0,45	0,37	0,37	0,37	0,40

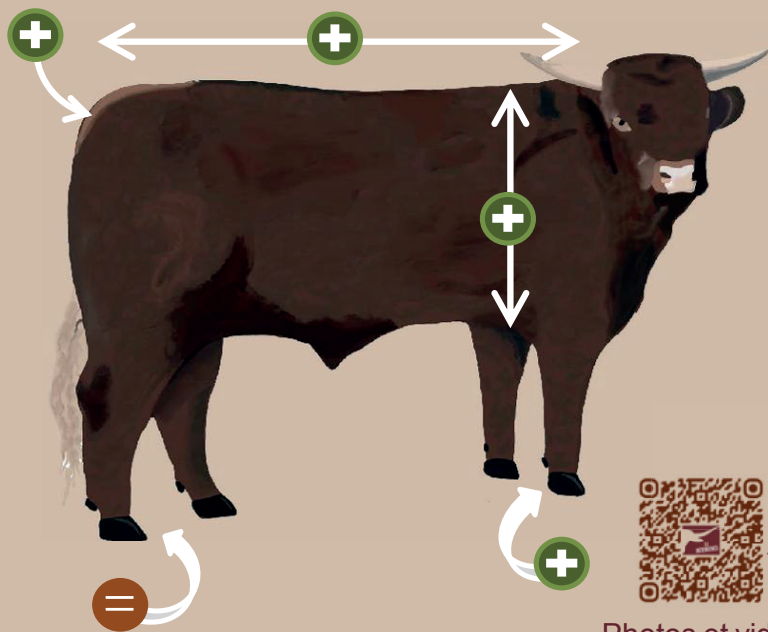
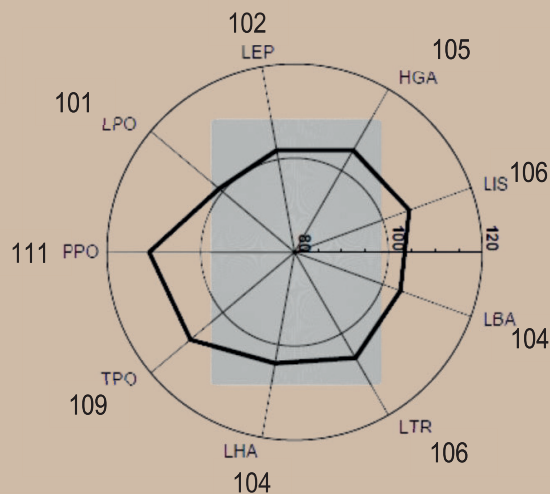

Photos et vidéos



AUREO : Profondeur, épaisseur dans le filet, croissance et développement sont les qualités exprimées par ce reproducteur de la Station d'Evaluation



AUREO: Depth, loin thickness, growth, and development are the qualities expressed by this breeding bull from the Evaluation Station.



AUREO: Profundidad, grosor en el lomo, crecimiento y desarrollo son las cualidades que muestra este reproductor de la Estación de Evaluación.

RACE SALERS

FR 1545009079 **ARLEQUIN**

ELEVEUR NAISSEUR

FR 15149050
LES MOULLINGES
GAEC ELEVAGE CHASSANG
15230 PAULHENC

DIEGO
FR 1528246044

NEVERS FR 1537068371
Reproducteur **AUTORISE I.A. VIA**
POINTAGE 51 84 26 74 **78**

FROMENTE
FR 1530128142

ARLEQUIN FR 1545009079 9079 **MALE**

IMAGE FR 1534062983
Reproductrice **RECOMMANDEE VIAND**
POINTAGE 46 68 23 74 **70**

ETNA
FR 1529044084



DATE DE NAISSANCE 15/12/2024 INSCRIPTION **A TITRE D'ORIGINE**
REPRODUCTEUR **RECONNU JEUNE VIAND**

ESTHERE
FR 1529078803

SECTION **PRINCIPALE** CLASSE DE MERITE **Mâle SP cl rac pures cert HBS**

BAMBINO
FR 1526919257

NAISSANCE 7 MOIS 38 329 18 MOIS 24 MOIS 30 MOIS
POIDS à AGE TYPE (en % du groupe de conduite) POIDS MAXI. LE 03/03/2026 598 KG

BARONNE
FR 1526206119

DATE 05/03/2026 D.M. 47 D.S. 69 Q.R. 21 A.F. 72 N.G. 70 7
ETAT

MESANGE FR 1536049413
RECOMMANDEE VIAND
POINTAGE 48 67 23 74 **71**

VAUCLUSE
FR 1524194104

POINTAGE ADULTE

ESPAGNE FR 1529264580
Reproductrice **RECOMMANDEE VIAND**
POINTAGE 47 64 23 72 **69**

TOLERANCE
FR 1522086649

REFERENCES

- ! **NEVERS FR 1537068371 **
- ! 2020 GENERAL 2/3 TAUREAUX JEUNES
- ! PARIS (75)
- ! 2019 INTEREG 4/7 DOUBLONS A
- ! COURNON
- ! **EVEIL FR 1529056260 **
- ! 2012 GENERAL 1/4 TAUREAUX JEUNES
- ! PARIS (75)

ARLEQUIN

N° Station :
70

FR 1545009079
NÉ LE 15/12/2024

NG : 70

Poids naissance : 38 kg
PAT 210 j + ratio : 329 kg 100 % él.
GMQ Nais/entrée : 1212 g/j
GMQ contrôle : 1381 g/j
PAT 400 j : 539 kg
Note comportement : 0,5 / 5

NEVERS 1537068371

AIV (Reproducteur autorisé insémination animale)

IFNAISS	CR	DM	DS	FOS	ISEVR	AVEL	ALAIT	IVMAT	EFCAR
84	111	107	112	97	104	105	80	87	103
0,98				0,96			0,66	0,53	

G.M.P : IMAGE 1534062983

→ MTV

IFNAISS	ALAIT	IVMAT	ISU	IVV	RV
100	102	96	96	361	11

MESANGE 1536049413

MTV (Mère à Taureaux Viandes)

IFNAISS	CR	DM	DS	FOS	ISEVR	AVEL	ALAIT	IVMAT	IABjbf
103	97	104	106	100	102	103	105	105	
0,51				0,44			0,37		

REPRODUCTION MÈRE			ISU
AGE AU 1 ^{ER} VELAGE	IVV	RV	105
36	367	7	

IFNAIS ASC	CR	DM	DS	QR	AF	OP	IMOCR
=	108	104	116	99	106	93	104
	0,37	0,44	0,44	0,36	0,36	0,36	0,38

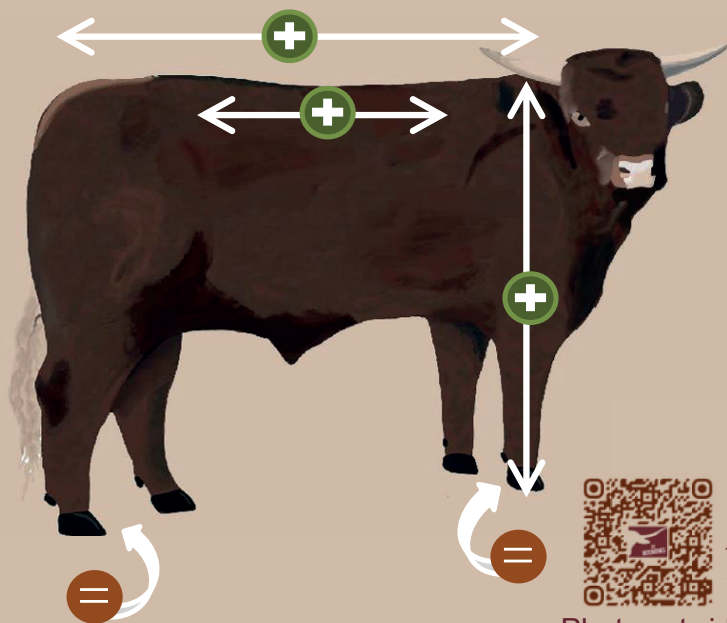
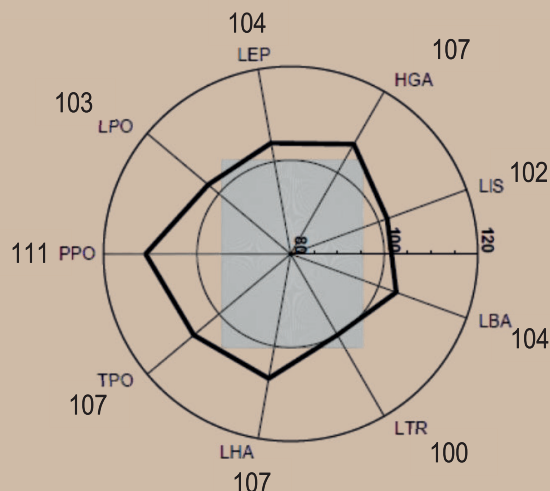

Photos et vidéos



ARLEQUIN est un veau aux origines connues, avec beaucoup de développement et de longueur. Des aptitudes qu'il transmettra à sa descendance.



ARLEQUIN is a calf with well-known ancestry, showing plenty of development and length—traits he will pass on to his offspring.



ARLEQUIN es un ternero con ascendencia conocida, que muestra mucho desarrollo y longitud. Aptitudes que transmitirá a su descendencia.

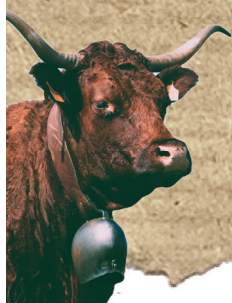

– SAS INTERGENES –

Située au cœur du pays de Salers, Intergènes est la structure commerciale du Herd Book Salers, spécialisée dans la vente de reproducteurs de qualité, en France et à l'étranger.

Nous mettons à votre disposition une sélection rigoureuse de reproducteurs, notamment à travers la Station d'évaluation, issus des meilleures lignées, pour renforcer la performance de vos élevages.

Que vous soyez à la recherche de reproducteurs pour des choix spécifiques ou que vous ayez des exigences particulières, Intergenes vous accompagne !

Vous avez des reproducteurs à vendre sur vos exploitations ?
Contactez nous pour plus d'informations et pour discuter des opportunités.
Nous vous mettrons en relation avec des acheteurs potentiels.

Pour toute demande ou vente, achat, contactez Juliette Rodde :
Téléphone : 0626904163
Email : j.rodde@hbsalers.com

Intergenes – La qualité génétique au service de vos projets agricoles.

INTERGENES SAS

Domaine du Fau

15140 Saint-Bonnet de Salers

Tél: 04.71.40.04.05

Fax: 04.71.40.73.77



SAS INTERGENES

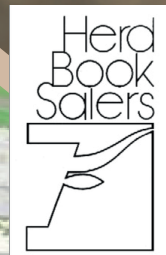

45^{ÈME} VENTE
DE LA STATION
D'ÉVALUATION
SÉRIE 2

STATION
D'ÉVALUATION
DU FAU
ST-BONNET-DE-SALERS
(CANTAL)

VENTE
AMIABLE

RACE SALERS

FR 1545002134 ARTUS PR

ELEVEUR NAISSEUR

FR 15122208
LA CAMP BRIQUEZE
GAEC DES PRAIRIES
15600 MAURS

PERE

NOM NUMERO
RIEU FR 1540063455
Reproducteur **RECONNU JEUNE VIA**
POINTAGE 58 65 23 78 **75**
Naisseur
EARL CHARBONNEL
15 BASSIGNAC



MERE

MEDAILLE FR 1537015575
RECOMMANDEE VIAND
49 69 22 74 **71**
GAEC DES PRAIRIES
15 MAURS

S U J E T

NOM NUMERO N° COMP. SEXE
ARTUS PR FR 1545002134 2134 MALE

DATE DE NAISSANCE INSCRIPTION **A TITRE D'ORIGINE**
21/02/2025 REPRODUCTEUR **DIFFUSION CE VIANDE**

SECTION **PRINCIPALE** CLASSE DE MERITE **Mâle SP cl rac pures cert HBS**

NAISSANCE	7 MOIS	18 MOIS	24 MOIS	30 MOIS
53	267			

POIDS à AGE TYPE POIDS MAXI. LE 03/03/2026 449 KG

(en % du groupe de conduite)

DATE	D.M.	D.S.	Q.R.	A.F.	N.G.	ETAT
05/03/2026	44	42	23	68	59	6

POINTAGE ADULTE

ICARE FR 0711597202
Reproducteur **AUTORISE I.A. VIA**
POINTAGE 61 69 26 76 **77**
Naisseur
MOULIN MICHEL
07 ST ETIENNE DE LUGDARE

NOM NUMERO
GERMANIE 2 FR 1531295063
Reproductrice **RECOMMANDEE VIAND**
POINTAGE 49 60 22 70 **67**
Naisseur
GAEC DES PRES VERTS
15 LAVIGERIE

NOM NUMERO
BABAR FR 1525043854
Reproducteur **RECOMMANDE VS VIA**
POINTAGE 49 69 21 74 **71**
Naisseur
GAEC ELEVAGE MISSIEL
15 VALUEJOLS

NOM NUMERO
GARDIENNE FR 1532230075
Reproductrice **RECOMMANDEE VIAND**
POINTAGE 49 70 25 80 **75**
Naisseur
GAEC DES PRAIRIES
15 MAURS

FLAMENCO
FR 0709544471

FLAVIE
FR 0709544453

CANTAL
FR 1932693446

DOCTRINE
FR 1527699775

URANUS
FR 1523023241

ONDEE
FR 1598074665

ALPHA
FR 6342445735

CHAMPIONNE
FR 1528009173

REFERENCES

ARTUS PR

N° Station :
02

FR 1545002134
NÉ LE 21/02/2025

NG : 59

Poids naissance : 53 kg
PAT 210 j + ratio : 267 kg 95 % él.
GMQ Nais/entrée : 996 g/j
GMQ contrôle : 1190 g/j
PAT 400 j : 479 kg
Note comportement : 1 / 5

RIEU 1540063455

***JV (Reproducteur qualifié en station d'évaluation,**

IFNAISS	CR	DM	DS	FOS	ISEVR	AVEL	ALAIT	IVMAT	EFCAR
77	105	128	100	81	108			108	

0,88

0,90

0,46

G.M.P : GERMANIE 2 1531295063

→ MTV

IFNAISS	ALAIT	IVMAT	ISU	IVV	RV
88	105	110	112	360	7

MEDAILLE 1537015575

MTV (Mère à Taureaux Viandes)

IFNAISS	CR	DM	DS	FOS	ISEVR	AVEL	ALAIT	IVMAT	IABjbf
104	103	106	99	91	107	97	104	108	

0,49

0,46

0,38

REPRODUCTION MÈRE			ISU
AGE AU 1 ^{ER} VELAGE	IVV	RV	103
29	362	7	

IFNAIS ASC	CR	DM	DS	QR	AF	OP	IMOCR
-	97	109	89	96	102	97	99
	0,36	0,42	0,42	0,35	0,35	0,35	0,37

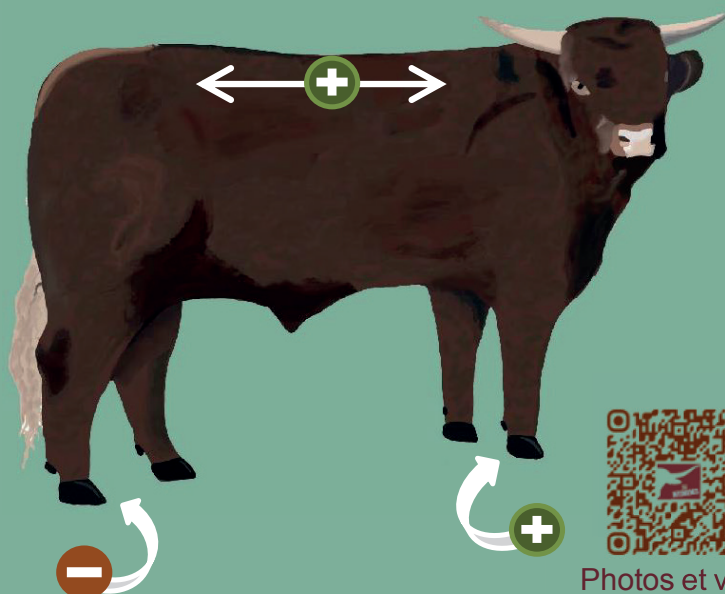
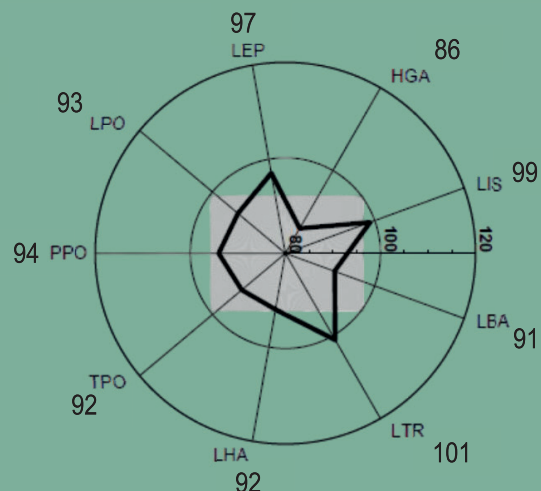

ARTUS PP est un veau présentant de jolies épaisseurs et une bonne rectitude. Les qualités maternelles sont marquées par la régularité et la longévité des ascendantes.



ARTUS PP is a calf with nice thickness and good straightness. Maternal qualities are evident in the consistency and longevity of his female ancestors.



ARTUS PP es un ternero con buen grosor y buena rectitud. Las cualidades maternas se reflejan en la regularidad y longevidad de sus ascendientes hembras.



Photos et vidéos

FR 15088125
LE BRUEL

ELEVEUR NAISSEUR
LABRUNIE JEREMY
15150 LACAPELLE VIESCAMP

FR 1544036319 **ARAGORN**

HISTORIQUE
FR 1592084919

GIRONDE
FR 1591032721

DALTON
FR 1528186151

BOURGOISE
FR 1527105968

MARCOU
FR 1596077345

HIRONDELLE
FR 1592084911

TONUS
FR 1520486999

CLAIRE
FR 1520417129

NOM NUMERO
MARCOU FR 1596077345
Reproducteur **CONFIRME LAIT**
POINTAGE 45 69 23 74 **70**
Naisseur
GAEC DU VERT
15 ST MARTIN CANTALES

NOM NUMERO
BOURGOISE FR 1534034036
Reproductrice **ESPOIR LAIT**
POINTAGE
Naisseur
GAEC DU VERT
15 ST MARTIN CANTALES

NOM NUMERO
DALTON FR 1528186151
Reproducteur **CONFIRME LAIT**
POINTAGE 43 67 20 72 **67**
Naisseur
GAEC DU VERT
15 ST MARTIN CANTALES

NOM NUMERO
CLAIRE 08 FR 1528186117
Reproductrice **HOMOLOGUEE LAIT**
POINTAGE 40 67 25 68 **67**
Naisseur
GAEC DU VERT
15 ST MARTIN CANTALES

PERE

NOM NUMERO
OVLAC FR 1538058594
Reproducteur **CONFIRME LAIT**
POINTAGE 49 63 25 72 **70**
Naisseur
GAEC DU VERT
15 ST MARTIN CANTALES



MERE

NOM NUMERO
CLAIRE FR 1534034079
Reproductrice **RECONNUE LAIT**
POINTAGE 46 67 21 74 **69**
Naisseur
GAEC DU VERT
15 ST MARTIN CANTALES

NOM NUMERO N° COMP. SEXE
ARAGORN FR 1544036319 6319 MALE

DATE DE NAISSANCE INSCRIPTION **A TITRE D'ORIGINE**
18/02/2025 REPRODUCTEUR **DIFFUSION CE LAIT**

SECTION **PRINCIPALE** CLASSE DE MERITE **Mâle SP cl rac pures cert HBS**

NAISSANCE 7 MOIS 18 MOIS 24 MOIS 30 MOIS

POIDS à AGE TYPE POIDS MAXI. LE 03/03/2026 454 KG
(en % du groupe de conduite)

DATE D.M. D.S. Q.R. A.F. N.G. ETAT
POINTAGE ADULTE 05/03/2026 40 60 21 56 **59** 5

REF GENTIQUE :

S U J E T

CLAIRE FR 1534034079

N°	Date vêlage	Durée	Lait total	TP	TB	Lait REF	MP	MG	Lait 7%	Lait Conc
1	21/02/2017	276 j	3295 kg	34.6	34.8	3295 kg	114 kg	115 kg	3271 kg	4089 kg
2	10/01/2018	305 j	3779 kg	34.4	31.2	3779 kg	130 kg	118 kg	3543 kg	4074 kg
3	17/01/2019	253 j	3712 kg	33.2	30.7	3712 kg	123 kg	114 kg	3386 kg	3386 kg
4	20/01/2020	282 j	4330 kg	34.3	31.4	4330 kg	149 kg	136 kg	4071 kg	4071 kg
5	01/01/2021	328 j	3963 kg	34.7	28.9	3870 kg	134 kg	111 kg	3500 kg	3500 kg
6	24/01/2022	304 j	4493 kg	32.9	33.3	4493 kg	148 kg	150 kg	4257 kg	4257 kg
7	18/02/2023	282 j	3862 kg	33.3	34.1	3862 kg	129 kg	132 kg	3729 kg	3729 kg
8	03/02/2024	289 j	4225 kg	33.4	31.0	4225 kg	141 kg	131 kg	3886 kg	3886 kg
9	18/01/2025	330 j	4486 kg	33.7	29.9	4286 kg	143 kg	127 kg	3857 kg	3857 kg
MOYENNES		257 j	2796 kg	32.7	36.6	2796 kg	91 kg	103 kg	2784 kg	2856 kg

BOURGOISE FR 1534034036

N°	Date vêlage	Durée	Lait total	TP	TB	Lait REF	MP	MG	Lait 7%	Lait Conc
1	05/03/2017	295 j	2512 kg	31.5	34.3	2512 kg	79 kg	86 kg	2357 kg	2946 kg
MOYENNES		295 j	2512 kg	31.5	34.3	2512 kg	79 kg	86 kg	2357 kg	2946 kg

ARAGORN

N° Station :
05

FR 1544036319
NÉ LE 18/02/2025

NG : 59

Poids naissance : 36 kg
PAT 210 j + ratio : kg % él.
GMQ Nais/entrée : 1008 g/j
GMQ contrôle : 1321 g/j
PAT 400 j : 483 kg
Note comportement : 0,5 / 5

OVLAC 1538058594

RRL (Reproducteur confirmé en ferme, lait)

IFNAISS	CR	DM	DS	FOS	ISEVR	AVEL	ALAIT	IVMAT	EFCAR
106									

0,87

G.M.P : BOURGEOI14 1534034036

→ ESL

IFNAISS	ALAIT	IVMAT	ISU	IVV	RV
105				362	10

CLAIRE 1534034079

MGL (Mère à Génisses Lait)

IFNAISS	CR	DM	DS	FOS	ISEVR	AVEL	ALAIT	IVMAT	IABjbf
103						103			

0,48

REPRODUCTION MÈRE

ISU

AGE AU 1 ^{ER} VELAGE	IVV	RV	ISU
35	364	9	99

Production laitière de la mère et de la GMP

	NB lactation	Lait total kg	Durée lact. j	TP	TB	MG kg	MP kg	INEL
Mère	9	2796	257	32,70	36,60	103	91	19
GMP	1	2512	295	31,50	34,30	86	79	4

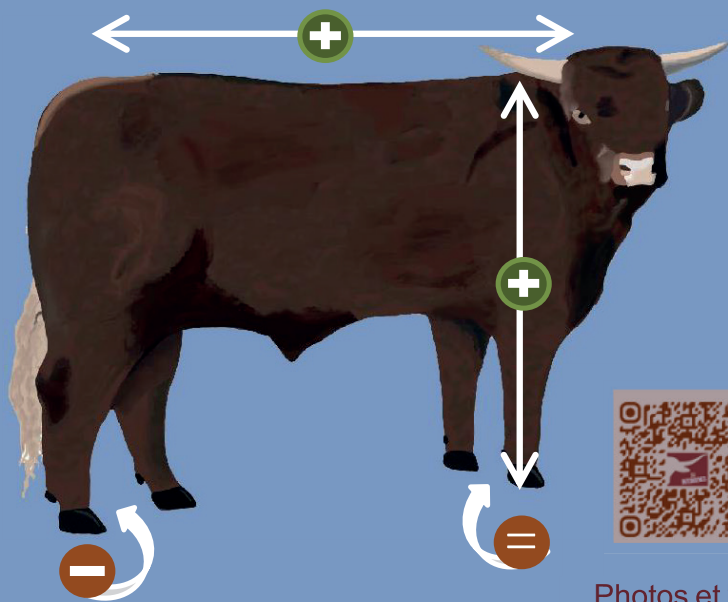
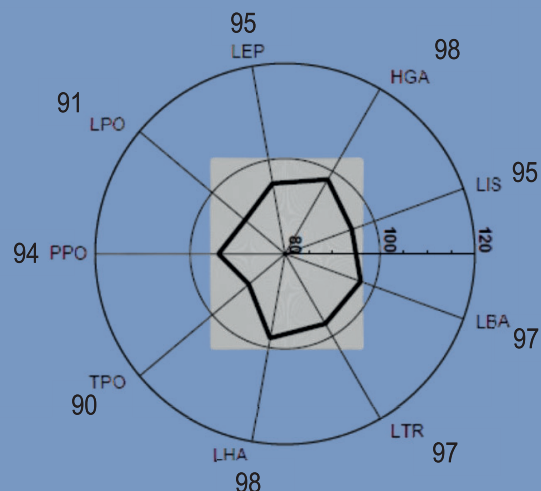

 ARAGORN est un veau avec une carte laitière marquée, qui apportera beaucoup de développement et de longueur à sa descendance

 ARAGORN is a calf with a strong dairy profile, which will bring plenty of development and length to his offspring.

 ARAGORN es un ternero con un marcado perfil lechero, que aportará mucho desarrollo y longitud a su descendencia.



Photos et vidéos

RACE SALERS

FR 1545046469 **ATONIO**

ELEVEUR NAISSEUR

M. MAURET DAVID
15170 CELLES

FR 15031101
RIBBES

LASCAR FR 1535032701
Reproducteur **CONFIRME VIANDE**
POINTAGE 55 68 27 76 | **75**

VICOMTE
FR 1524107425

Naisseur
EARL DELAIRE
15 MENET

FONTAINE
FR 1530238493

TANGO FR 1542119436
Reproducteur **CONFIRME VIANDE**
POINTAGE 50 57 25 78 | **70**

NOM NUMERO

Naisseur
GAEC RODDE MICHEL ET
15 CONDAT

ESPAGNE FR 1529327215
Reproductrice **HOMOLOGUEE VIANDE**
POINTAGE 46 67 25 76 | **71**

NOM NUMERO

SAUVEUR
FR 1521465347



NOM NUMERO N° COMP. SEXE
ATONIO FR 1545046469 **6469** MÂLE

DATE DE NAISSANCE INSCRIPTION **A TITRE D'ORIGINE**
27/02/2025 REPRODUCTEUR **DIFFUSION CE VIANDE**

SECTION **PRINCIPALE** CLASSE DE MERITE **Mâle SP cl rac pures cert HBS**
NAISSANCE 7 MOIS 18 MOIS 24 MOIS 30 MOIS

POIDS à AGE TYPE (en % du groupe de conduite)
33 271 POIDS MAXI. LE 03/03/2026 447 KG

POINTAGE ADULTE DATE D.M. D.S. Q.R. A.F. N.G. ETAT
05/03/2026 47 55 25 66 | **64** 6

INTOUCHABL FR 1533091155
Reproducteur **RECOMMANDE VS VIA**
POINTAGE 55 68 27 76 | **75**

NOM NUMERO

ARAMIS
FR 1525448972

Naisseur
GAEC BRIHAT
15 ST SATURNIN

ROUGE FR 1540195488
RECOMMANDEE VIAND
44 70 25 74 | **71**

MERE

Naisseur
M. MAURET DAVID
15 CELLES

PARISE
FR 1519104070

JOLIE FR 1534219789
Reproductrice **RECOMMANDEE VIAND**
POINTAGE 48 67 24 74 | **71**

NOM NUMERO

HIBOU
FR 6355292849

Naisseur
M. MAURET DAVID
15 CELLES

FRAISE
FR 1530348119

REFERENCES

- ! **ROUGE FR 1540195488 **
- ! 2022 SPECIAL 3/5 DOUBLONNES B
- ! BRIVE
- ! **JOLIE FR 1534219789 **
- ! 2019 SPECIAL 4/5 VACHES SUITEES 5-6 ANS
- ! COURNON
- ! AURILLAC

S U J E T

ATONIO

N° Station :
07

FR 1545046469
NÉ LE 27/02/2025

NG : 64

Poids naissance : 33 kg
PAT 210 j + ratio : 271 kg 104 % él.
GMQ Nais/entrée : 1135 g/j
GMQ contrôle : 1036 g/j
PAT 400 j : 479 kg
Note comportement : 0,5 / 5

TANGO 1542119436

INV (Reproducteur confirmé en ferme)

IFNAISS	CR	DM	DS	FOS	ISEVR	AVEL	ALAIT	IVMAT	EFCAR

G.M.P : ESPAGNE 1529327215

→ MSV

IFNAISS	ALAIT	IVMAT	ISU	IVV	RV
114	96	89	92	378	14

ROUGE 1540195488

MTV (Mère à Taureaux Viandes)

IFNAISS	CR	DM	DS	FOS	ISEVR	AVEL	ALAIT	IVMAT	IABjbf
103	98	97	98	107	98	99	100	99	
0,43				0,39				0,23	

REPRODUCTION MÈRE			ISU
AGE AU 1 ^{ER} VELAGE	IVV	RV	105
36	340	3	

IFNAIS ASC	CR	DM	DS	QR	AF	OP	IMOCR
=	90	92	93	106	94	107	92
	0,30	0,36	0,36	0,30	0,30	0,30	0,31

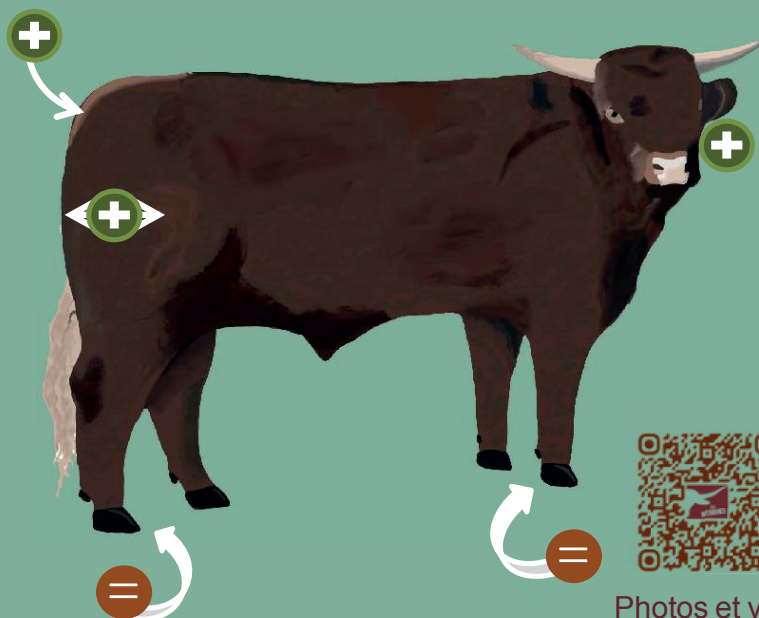
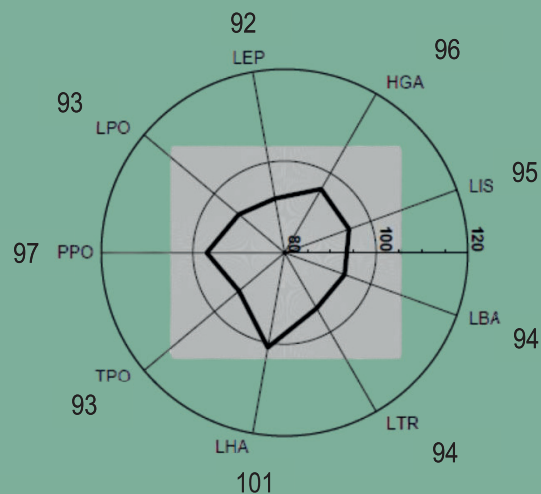

ATONIO est un joli veau très calme, avec de bons membres et un bassin bien dessiné, prometteur pour la reproduction.



ATONIO is a nice, very calm calf with good legs and a well-shaped pelvis, promising for breeding.



ATONIO es un bonito ternero muy tranquilo, con buenas patas y una pelvis bien formada, prometedor para la reproducción.



Photos et vidéos

RACE SALERS

FR 15239145
PERIDIÈRES

ELEVEUR NAISSEUR

VERGNE JOEL
15700 PLEAUX

FR 1545101336

ATCHOUM

NOM
ATCHOUM

NUMERO
FR 1545101336

N° COMP. 1336
SEXE
MÂLE

DATE DE NAISSANCE 16/03/2025 INSCRIPTION 16/03/2025
CLASSE DE MERITE **Mâle SP cl rac pures cert HBS**

SECTION **PRINCIPALE** NAISSANCE 43 7 MOIS 316 18 MOIS 24 MOIS 30 MOIS
POIDS à AGE TYPE (en % du groupe de conduite) POIDS MAXI. LE 03/03/2026 504 KG

DATE 05/03/2026 D.M. 39 D.S. 67 Q.R. 21 A.F. 66 N.G. ETAT 64 6

POINTAGE ADULTE

NOM

ORIENT

FR 1538071659

Reproducteur **RECONNU JEUNE VIA**

POINTAGE 48 63 23 66 **67**

NUMERO

PERE

GAEC DE PARIEU

15 DRUGEAC

NOM

FRANCE

FR 1530193841

Reproductrice **RECOMMANDEE VIAND**

POINTAGE 51 65 24 82 **74**

NUMERO

GAEC DE PARIEU

15 DRUGEAC



MERE

MIGNONE

FR 1536212317

CONFIRMEE VIANDE

42 70 24 74 **70**

NUMERO

VERGNE JOEL

15 PLEAUX

HISTORIEN

FR 1532044558

Reproducteur **CONFIRME VIANDE**

POINTAGE 53 69 26 76 **75**

NOM

EMIR

FR 1529333611

NUMERO

GAEC DE PARIEU

15 DRUGEAC

NOM

BARBARA

FR 1526123376

Reproductrice

15 DRUGEAC

NUMERO

BOBBY

FR 1526911508

Reproducteur

15 DRUGEAC

NUMERO

UTOPIE

FR 1523213109

Reproductrice

15 DRUGEAC

NUMERO

CAPIORAL

FR 6346287395

Reproducteur

15 DRUGEAC

NUMERO

TULIPE

FR 1522273282

Reproductrice

15 DRUGEAC

NUMERO

EXPLOREUR

FR 1529204446

Reproductrice

15 DRUGEAC

NUMERO

ORGUEILLE

FR 1598066385

Reproductrice

15 DRUGEAC

REFERENCES

S U J E T

ATCHOUM

N° Station :
12

FR 1545101336
NÉ LE 16/03/2025

NG : 64

Poids naissance : 43 kg
PAT 210 j + ratio : 316 kg 110 % él.
GMQ Nais/entrée : 1316 g/j
GMQ contrôle : 1333 g/j
PAT 400 j : 568 kg
Note comportement : 1 / 5

ORIENT 1538071659

*JV (Reproducteur qualifié en station d'évaluation,

IFNAISS	CR	DM	DS	FOS	ISEVR	AVEL	ALAIT	IVMAT	EFCAR
112	100	104	102	103	107			104	
0,82					0,82			0,36	

G.M.P : FRANCE 1530193841

→ MTV

IFNAISS	ALAIT	IVMAT	ISU	IVV	RV
108	102	105	108	373	8

MIGNONE 1536212317

INV (Reproductrice confirmé)

IFNAISS	CR	DM	DS	FOS	ISEVR	AVEL	ALAIT	IVMAT	IABjbf
93	100	103	108	97	99	102	93	93	
0,42					0,40			0,28	

REPRODUCTION MÈRE			ISU
AGE AU 1 ^{ER} VELAGE	IVV	RV	
	416	5	

IFNAIS ASC	CR	DM	DS	QR	AF	OP	IMOCR
=	104	91	105	94	95	105	100
	0,35	0,41	0,41	0,34	0,34	0,34	0,36

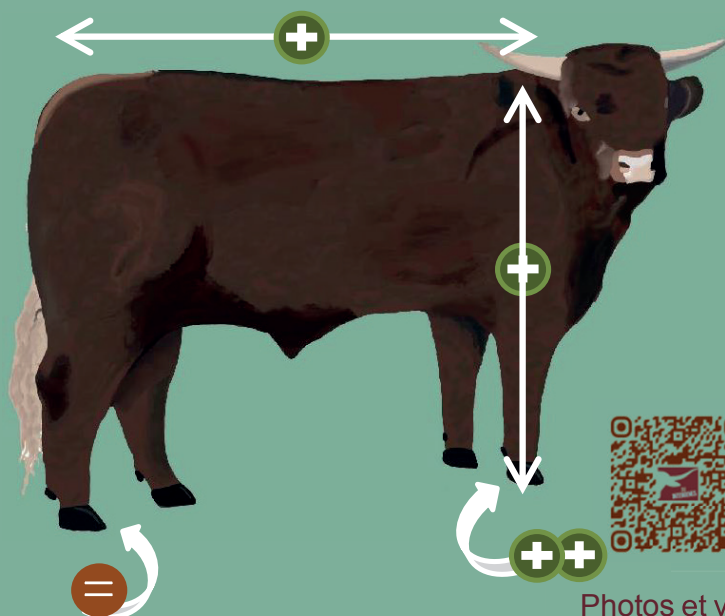
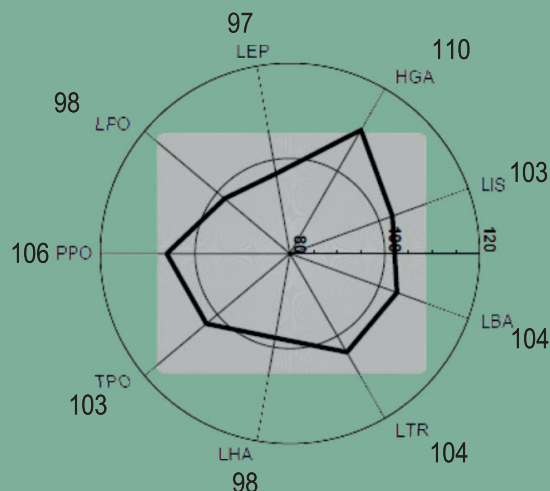

ATCHOUM est un veau présentant beaucoup de développement et de longueur. Ses performances en station et sous la mère témoignent d'une bonne croissance, qu'il transmettra par la suite



ATCHOUM is a calf showing strong development and length. Its performance both in the testing station and with its mother reflects good growth, which it will pass on later.



ATCHOUM es un ternero que presenta un gran desarrollo y longitud. Sus resultados en estación y junto a su madre demuestran un buen crecimiento, que transmitirá posteriormente.



Photos et vidéos

RACE SALERS

FR 1545031907 ALBERT

ELEVEUR NAISSEUR

FR 15174474
LES BOUIGES
EARL BANCAREL
15140 ST BONNET DE SALERS

PERE

NOM	NUMERO
OFFICIER	FR 1538090622
Reproducteur	CONFIRME VIANDE
POINTAGE	59 66 28 82 78

Naisseur
GAE C PHIALIP
15 FREIX ANGLARDS



MERE

NOM	NUMERO
OCCITANE	FR 1538214786
Reproductrice	RECOMMANDEE VIAND
POINTAGE	48 69 28 80 75

Naisseur
EARL BANCAREL
15 ST BONNET DE SALERS

S U J E T

NOM	NUMERO	N° COMP.	SEXE
ALBERT	FR 1545031907	1907	MALE

DATE DE NAISSANCE 17/02/2025 INSCRIPTION 17/02/2025 REPRODUCTEUR 17/02/2025

CLASSE DE MERITE **Mâle SP cl rac pures cert HBS**

NAISSANCE	7 MOIS	18 MOIS	24 MOIS	30 MOIS
39	302			

POIDS à AGE TYPE (en % du groupe de conduite) POIDS MAXI. LE 03/03/2026 479 KG

DATE	D.M.	D.S.	Q.R.	A.F.	N.G.	ETAT
05/03/2026	50	60	24	68	67	6

POINTAGE ADULTE

NOM	NUMERO
DIEGO	FR 1527186667
Reproducteur	CONFIRME VIANDE
POINTAGE	52 74 24 72 74

Naisseur
EARL BESSON GILLES
15 ST MARTIN VALMEROUX

NOM	NUMERO
ELEGANTE	FR 1529253827
Reproductrice	RECONNUE VIANDE
POINTAGE	44 64 24 72 68

Naisseur
GAE C PHIALIP
15 FREIX ANGLARDS

NOM	NUMERO
IFACABAL	FR 1533168450
Reproducteur	CONFIRME VIANDE
POINTAGE	51 67 27 78 74

Naisseur
EARL BESSON GILLES
15 ST MARTIN VALMEROUX

NOM	NUMERO
FLORALIE	FR 1530238475
Reproductrice	RECONNUE VIANDE
POINTAGE	47 61 25 74 69

Naisseur
GAE C DELAIRE
15 MENET

ROSIER
FR 1520597869

ANDALOUSE
FR 1524396415

VAILLANT
FR 1524183431

URGENCE
FR 1524183394

FELIN
FR 1530046733

FONTANGE
FR 1530046825

BAMBINO
FR 1526446936

URLANDE
FR 1523177040

REFERENCES

- ! **OFFICIER FR 1538090622 **
- ! 2019 SPECIAL 2/5 BOURRETS C
- ! AURILLAC

ALBERT

N° Station :
14

FR 1545031907
NÉ LE 17/02/2025

NG : 67

Poids naissance : 39 kg
PAT 210 j + ratio : 302 kg 101 % él.
GMQ Nais/entrée : 1276 g/j
GMQ contrôle : 940 g/j
PAT 400 j : 499 kg
Note comportement : 1 / 5

OFFICIER 1538090622

INV (Reproducteur confirmé en ferme)

IFNAISS	CR	DM	DS	FOS	ISEVR	AVEL	ALAIT	IVMAT	EFCAR
110	91	89	80	113	92			95	96
0,91					0,88			0,39	0,29

G.M.P : ELEGANTE 1529253827

→ MGV

IFNAISS	ALAIT	IVMAT	ISU	IVV	RV
104	100	89	93	399	14

OCCITANE 1538214786

MTV (Mère à Taureaux Viandes)

IFNAISS	CR	DM	DS	FOS	ISEVR	AVEL	ALAIT	IVMAT	IABjbf
115	91	93	88	98	96	100	95	95	85
0,35					0,39			0,29	0,14

REPRODUCTION MÈRE

ISU

AGE AU 1 ^{ER} VELAGE	IVV	RV	ISU
37	356	5	103

IFNAIS ASC	CR	DM	DS	QR	AF	OP	IMOCR
+	86	90	87	103	96	95	85
	0,33	0,39	0,39	0,32	0,32	0,32	0,34

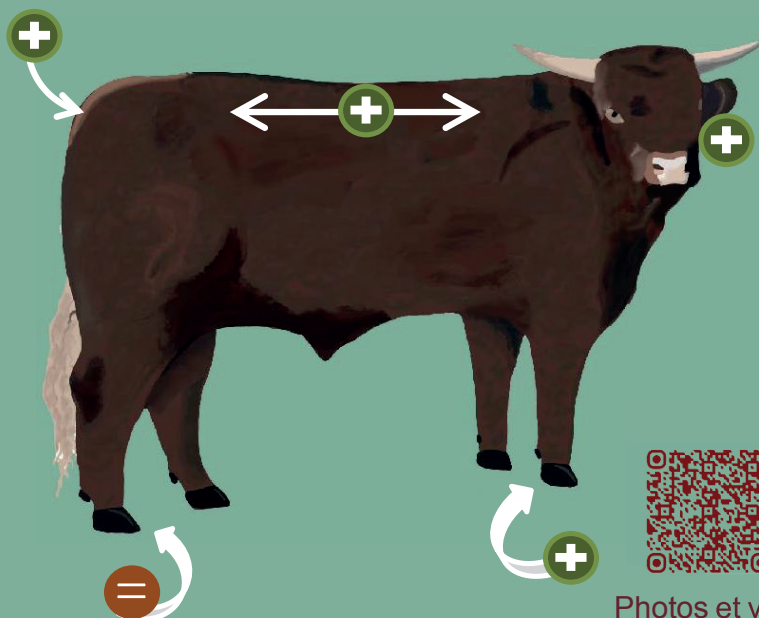
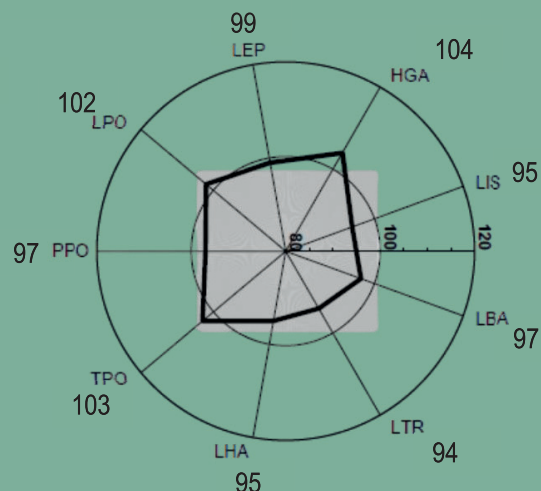

ALBERT est un reproducteur avec de l'allure, coquet avec un bon travers et bien tendu dans son dos.



ALBERT is a breeding bull with style, neat, with a good topline and a well-stretched back.



ALBERT es un reproductor con presencia, elegante, con un buen lomo y la espalda bien estirada

Photos et vidéos

RACE SALERS

ELEVEUR NAISSEUR

FR 15117001
3 ESTIEU
GAEC DES JEUNES ESTIVES
15220 MARCOLES

FR 1545011975 ALPHA

S U J E T

NOM ALPHA NUMERO FR 1545011975 N° COMP. 1975 SEXE MALE

DATE DE NAISSANCE 22/03/2025 INSCRIPTION 22/03/2025 REPRODUCTEUR PRINCIPALE

CLASSE DE MERITE Mâle SP cl rac pures cert HBS

NAISSANCE	7 MOIS	18 MOIS	24 MOIS	30 MOIS
38	371			

POIDS à AGE TYPE (en % du groupe de conduite) POIDS MAXI: LE 03/03/2026 479 KG

DATE	D.M.	D.S.	Q.R.	A.F.	N.G.	ETAT
05/03/2026	43	62	23	72	67	5

POINTAGE ADULTE

PERE

NOM INTOUCHABL NUMERO FR 1936092402

Reproducteur AUTORISE I.A. VIA

POINTAGE	62	68	23	74	76
----------	----	----	----	----	----

Naisseur GARCELON PIERRE
19 RILHAC XAINTRIE



MERE

NOM LIBERTINE NUMERO FR 1536002177

Reproductrice RECOMMANDEE VIAND

POINTAGE	54	67	23	72	72
----------	----	----	----	----	----

Naisseur GAEC DES ESTIVES
15 LACAPELLE DEL FRAISSE

NOM TITAN NUMERO FR 1931097331

Reproducteur ELITE VS VIANDE

POINTAGE	50	68	23	74	72
----------	----	----	----	----	----

Naisseur GAEC GARCELON
19 RILHAC XAINTRIE

NOM Varda NUMERO FR 1931689130

Reproductrice RECOMMANDEE VIAND

POINTAGE	40	61	24	74	66
----------	----	----	----	----	----

Naisseur GARCELON PIERRE
19 RILHAC XAINTRIE

NOM BARON NUMERO FR 7651847939

Reproducteur AUTORISE I.A. VIA

POINTAGE	48	66	23	72	70
----------	----	----	----	----	----

Naisseur GAEC CREVECOEUR
76 TOCQUEVILLE SUR EU

NOM ESPERANCE NUMERO FR 1530115227

Reproductrice RECOMMANDEE VIAND

POINTAGE	46	66	23	74	70
----------	----	----	----	----	----

Naisseur GAEC DES ESTIVES
15 LACAPELLE DEL FRAISSE

OUEST
FR 1998010500

JOVIALE
FR 1994008734

STAR
FR 1930428487

REBECCA
FR 1930038291

PRECIEUX
FR 1519037173

TIRELIRE
FR 7651847474

NUMERO
FR 1997010552

ULYSSE
FR 1524179346

REFERENCES

ALPHA

N° Station :
17

NG : 67

FR 1545011975
NÉ LE 22/03/2025

Poids naissance : 38 kg
PAT 210 j + ratio : 371 kg % él.
GMQ Nais/entrée : 1561 g/j
GMQ contrôle : 893 g/j
PAT 400 j : 527 kg
Note comportement : 0,5 / 5

INTOUCHABL 1936092402

AIV (Reproducteur autorisé insémination animale)

IFNAISS	CR	DM	DS	FOS	ISEVR	AVEL	ALAIT	IVMAT	EFCAR
105	117	112	113	92	120	102	98	115	99
0,99					0,99			0,78	0,73

G.M.P : VARDA 1931689130

→ MTV

IFNAISS	ALAIT	IVMAT	ISU	IVV	RV
101	103	106	105	412	14

LIBERTINE 1536002177

MTV (Mère à Taureaux Viandes)

IFNAISS	CR	DM	DS	FOS	ISEVR	AVEL	ALAIT	IVMAT	IABjbf
94	114	105	113	98	110	100	108	113	
0,49					0,47			0,40	

REPRODUCTION MÈRE			ISU
AGE AU 1 ^{ER} VELAGE	IVV	RV	111
34	399	7	

IFNAIS ASC	CR	DM	DS	QR	AF	OP	IMOCR
=	105	104	107	98	103	106	108
	0,38	0,45	0,45	0,37	0,37	0,37	0,39

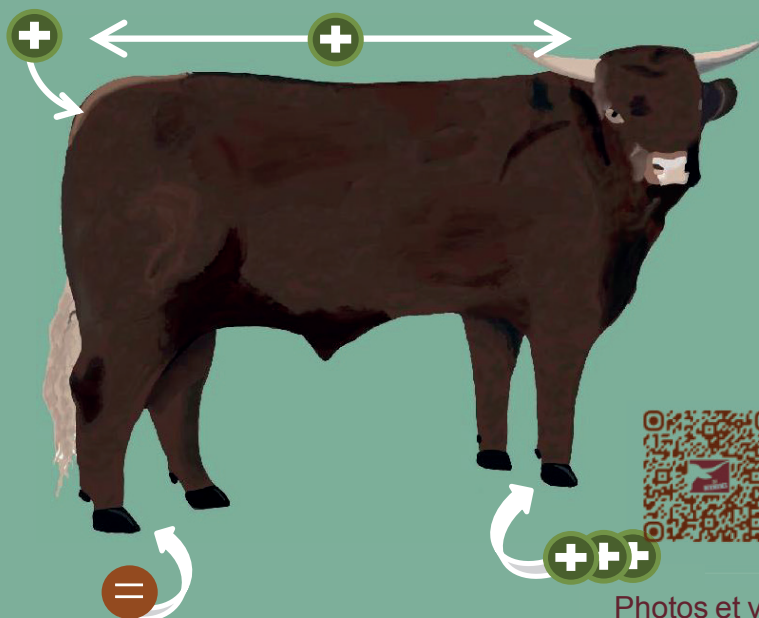
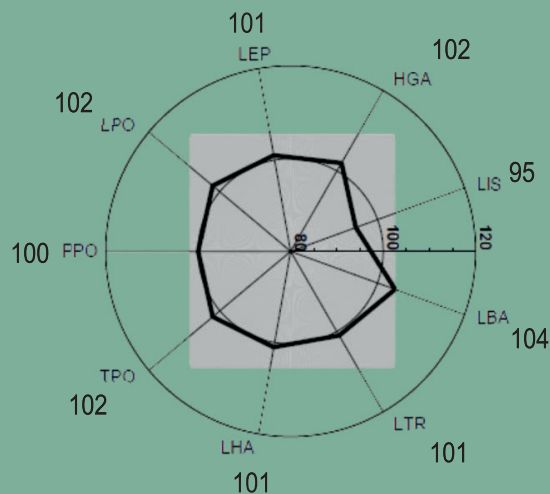

ALPHA : Des lignées issues d'IA, une araignée bien dessinée, ce reproducteur présente un agréable bassin et un nez large



ALPHA: From AI lineages, with a well-defined vein pattern, this breeding bull shows a nice pelvis and a broad muzzle.



ALPHA: Procedente de linajes de IA, con un patrón venoso bien definido, este reproductor presenta una buena pelvis y un hocico ancho.

Photos et vidéos

RACE SALERS

ELEVEUR NAISSEUR

FR 15154072
LA BRESSONNIERE

DRELON JEAN FRANCOIS
15800 POLMINHAC

FR 1545035779

AURION

ASTERIX
FR 1525377097

I

PATOU
FR 1519095979

O

VIRENQUE
FR 1931723879

O

SOPHIE
FR 1931059428

O

ARLEQUIN
FR 1525228674

O

VALENCE
FR 1524055577

O

AUZERS
FR 1932053308

O

ORGUEILLEU
FR 1598077426

O

Naisseur	NOM	FR 1532318030
Reproducteur	AUTORISE I.A. VIA	
POINTAGE	63	65
	28	84
		80

EARL VANTAL
15 ANGLARDS DE SALERS

Naisseur	NOM	FR 1933484338
Reproductrice	RECOMMANDEE VIAND	
POINTAGE	48	70
	25	76
		73

FOURTET MARYSE
19 ST JULIEN AUX BOIS

Naisseur	NOM	FR 1529745977
Reproducteur	DIFFUSION CE VIAN	
POINTAGE	45	62
	23	61
		64

EARL BAGILET
15 VERNOLS

Naisseur	NOM	FR 1531225202
Reproductrice	RECONNUE VIANDE	
POINTAGE	42	61
	24	72
		66

DRELON JEAN FRANCOIS
15 POLMINHAC

PERE

Naisseur	NOM	FR 1535347750
Reproducteur	CONFIRME VIANDE	
POINTAGE	51	70
	25	78
		75

BARBET BRUNO
15 TOURNEMIRE



MERE

Naisseur	NOM	FR 1534059969
Reproductrice	RECOMMANDEE VIAND	
POINTAGE	48	72
	24	74
		73

DRELON JEAN FRANCOIS
15 POLMINHAC

REFERENCES

NOM		NUMERO		N° COMP.		SEXE	
AURION		FR 1545035779		5779		MALE	
DATE DE NAISSANCE		INSCRIPTION		A TITRE D'ORIGINE			
09/02/2025		REPRODUCTEUR		DIFFUSION CE VIANDE			
SECTION PRINCIPALE		CLASSE DE MERITE		Mâle SP cl rac pures cert HBS			
NAISSANCE		7 MOIS		18 MOIS		24 MOIS	
41		327				30 MOIS	
POIDS à AGE TYPE		POIDS MAXI.		LE 03/03/2026		524 KG	
(en % du groupe de conduite)		DATE		D.M.		D.S.	
		05/03/2026		42		62	
POINTAGE ADULTE		Q.R.		A.F.		N.G.	
		42		24		68	
		65		5			

S U J E T

AURION

N° Station :
30

NG : 65

FR 1545035779
NÉ LE 09/02/2025

Poids naissance : 41 kg
PAT 210 j + ratio : 327 kg 114 % él.
GMQ Nais/entrée : 1271 g/j
GMQ contrôle : 1226 g/j
PAT 400 j : 540 kg
Note comportement : 1,5 / 5

LOUIS 1535347750

INV (Reproducteur confirmé en ferme)

IFNAISS	CR	DM	DS	FOS	ISEVR	AVEL	ALAIT	IVMAT	EFCAR
90	109	120	93	92	112			102	
0,83					0,83			0,39	

G.M.P : FANNY 1933484338

→ MTV

IFNAISS	ALAIT	IVMAT	ISU	IVV	RV
97	97	99	102	393	9

JONUILLE 1534059969

MTV (Mère à Taureaux Viandes)

IFNAISS	CR	DM	DS	FOS	ISEVR	AVEL	ALAIT	IVMAT	IABjbf
95	102	89	122	102	94	98	109	103	99
0,46					0,43			0,33	0,19

REPRODUCTION MÈRE

ISU

AGE AU 1 ^{ER} VELAGE	IVV	RV	ISU
35	370	9	107

IFNAIS ASC	CR	DM	DS	QR	AF	OP	IMOCR
=	102	97	104	100	94	94	97
	0,32	0,38	0,38	0,30	0,30	0,30	0,33

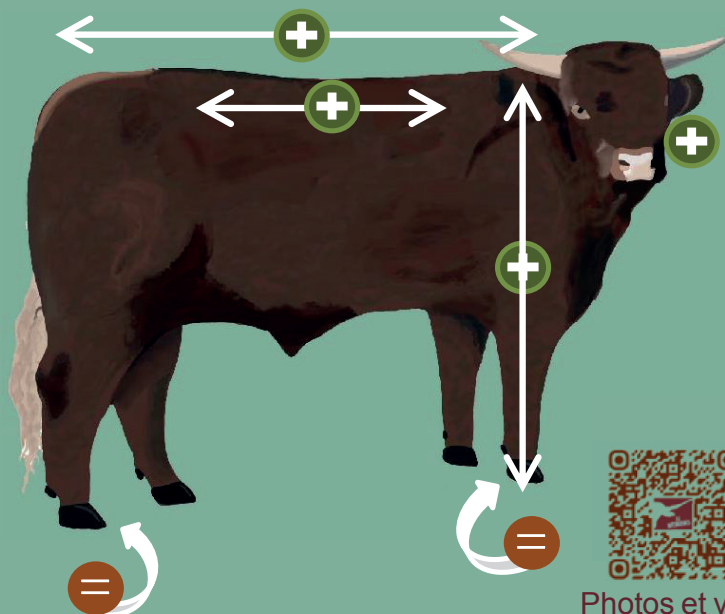
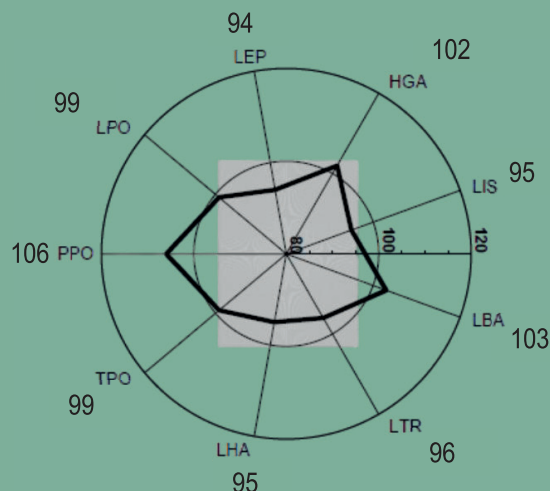

Photos et vidéos



AURION présente un bon développement et un bassin bien dessiné. Sa généalogie est connue. Ses bonnes performances de croissance ont été observées aussi bien lorsqu'il était élevé avec sa mère que lors de son passage en station d'évaluation.



AURION shows good development and a well-shaped pelvis. His genealogy is known. His strong growth performance has been observed both under his dam and during his time at the evaluation station.



AURION presenta un buen desarrollo y una pelvis bien formada. Su genealogía es conocida. Se han observado buenos rendimientos de crecimiento tanto bajo su madre como durante su paso por la estación de evaluación.

ALPHA VR

N° Station :
38

FR 1545073806
NÉ LE 25/01/2025

NG : 66

Poids naissance : 39 kg
PAT 210 j + ratio : 329 kg 114 % él.
GMQ Nais/entrée : 1363 g/j
GMQ contrôle : 905 g/j
PAT 400 j : 522 kg
Note comportement : 1,5 / 5

SPORTIF 1743900262

*JV (Reproducteur qualifié en station d'évaluation,

IFNAISS	CR	DM	DS	FOS	ISEVR	AVEL	ALAIT	IVMAT	EFCAR
100	112	122	102	95	119				

0,69

0,81

G.M.P : HERMIONE 1532670039

→ MGV

IFNAISS	ALAIT	IVMAT	ISU	IVV	RV
94	110	107	99	362	7

ORIGANE 1538056834

MGV (Mère à Génisses Viandes)

IFNAISS	CR	DM	DS	FOS	ISEVR	AVEL	ALAIT	IVMAT	IABjbf
97	92	95	96	110	91	102	104	96	

0,46

0,40

0,29

IFNAIS ASC	CR	DM	DS	QR	AF	OP	IMOCR
=	92	106	95	96	99	93	93
	0,34	0,41	0,41	0,34	0,34	0,34	0,35

REPRODUCTION MÈRE

ISU

AGE AU 1 ^{ER} VELAGE	IVV	RV	ISU
36	375	5	99

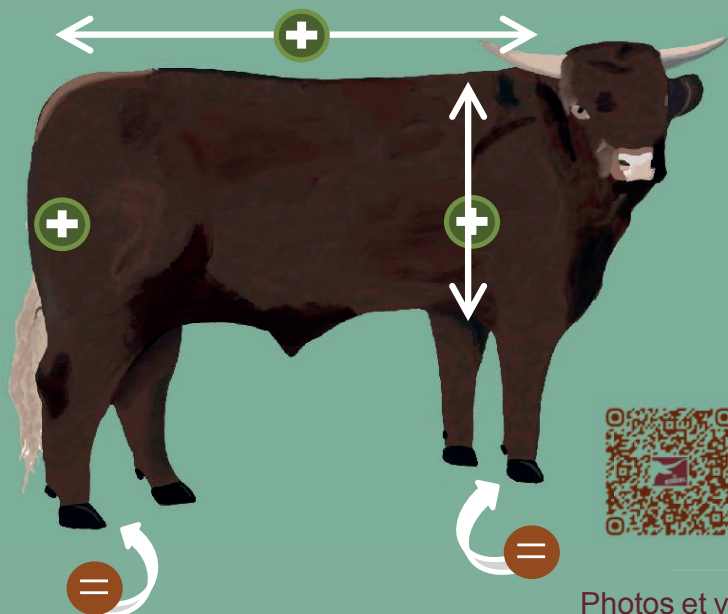
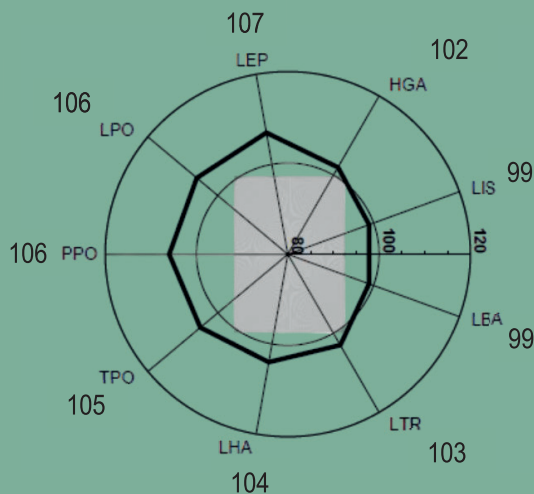

Photos et vidéos



ALPHA est un reproducteur présentant beaucoup d'épaisseur et de longueurs, transmises par son père. Côté maternelle, on retrouve des lignées laitières intéressantes.



ALPHA is a breeding bull showing plenty of thickness and length, inherited from his sire. On the maternal side, he comes from interesting dairy lineages.



ALPHA es un reproductor que presenta gran grosor y longitud, transmitidos por su padre. Por el lado materno, proviene de linajes lecheros interesantes.

RACE SALERS

ELEVEUR NAISSEUR

FR 15182040
VABRET
CHEYMOL ADRIEN
15150 ST ETIENNE CANTALES

FR 1545131768 **AVICII**

JOVIAL
FR 1534018286

JORDANNE
FR 1534009920

BAYARD
FR 1526469516

BRILLANTE
FR 1526909039

IGOR
FR 1993003380

LILIANE
FR 1595018801

ULYSSE
FR 1523188392

OCEANE
FR 1598080622

NARQUOIS FR 1537052487
Reproducteur **CONFIRME VIANDE**
POINTAGE 48 65 25 72 | **70**

Naisseur
GRANGE DAVID
15 ARPAJON SUR CERE

ETOILE FR 1529139168
Reproductrice **RECONNUE VIANDE**
POINTAGE 50 70 25 74 | **73**

Naisseur
GRANGE DAVID
15 ARPAJON SUR CERE

ULSAN FR 1523369872
Reproducteur **AUTORISE I.A. VIA**
POINTAGE 51 70 22 67 | **70**

Naisseur
SCEA DE RUZOL
15 ST BONNET DE SALERS

ELISA FR 1529089224
Reproductrice **RECOMMANDEE VIAND**
POINTAGE 49 64 23 72 | **69**

Naisseur
GAEC TRIN
15 AURILLAC

PERE

NOM NUMERO
RESPECT FR 1540115990
Reproducteur **CONFIRME VIANDE**
POINTAGE 56 70 28 76 | **77**

Naisseur
GRANGE DAVID
15 ARPAJON SUR CERE



MERE

POUPEE FR 1539115477
RECOMMANDEE VIAND
44 68 24 76 | **71**

CHEYMOL ADRIEN
15 ST ETIENNE CANTALES

REFERENCES

NOM NUMERO SEXE
AVICII FR 1545131768 1768 MALE

DATE DE NAISSANCE INSCRIPTION **A TITRE D'ORIGINE**

23/12/2024 REPRODUCTEUR **DIFFUSION CE VIANDE**

SECTION **PRINCIPALE** CLASSE DE MERITE **Mâle SP cl rac pures cert HBS**

NAISSANCE 7 MOIS 18 MOIS 24 MOIS 30 MOIS

POIDS à AGE TYPE
(en % du groupe de conduite)

DATE D.M. D.S. Q.R. A.F. N.G. ETAT

05/03/2026 47 48 23 66 | **61** 6

S U J E T

AVICII

N° Station :
59

FR 1545131768
NÉ LE 23/12/2024

NG : 61

Poids naissance : 41 kg
PAT 210 j + ratio : 284 kg 105 % él.
GMQ Nais/entrée : 1177 g/j
GMQ contrôle : 1274 g/j
PAT 400 j : 505 kg
Note comportement : 0,5 / 5

RESPECT 1540115990

INV (Reproducteur confirmé en ferme)

IFNAISS	CR	DM	DS	FOS	ISEVR	AVEL	ALAIT	IVMAT	EFCAR
97									

0,73

G.M.P : ETOILE 1529139168

→ MGV

IFNAISS	ALAIT	IVMAT	ISU	IVV	RV
104	95	92	99	390	15

POUPEE 1539115477

MEV (Mère Elite Viande)

IFNAISS	CR	DM	DS	FOS	ISEVR	AVEL	ALAIT	IVMAT	IABjbf
107	101	97	106	91	102	105	108	110	

0,40

0,47

0,39

REPRODUCTION MÈRE

AGE AU 1 ^{ER} VELAGE	IVV	RV	ISU
37	356	4	111

IFNAIS ASC	CR	DM	DS	QR	AF	OP	IMOCR
=	102	98	92	96	92	99	99
	0,32	0,38	0,38	0,30	0,30	0,30	0,33

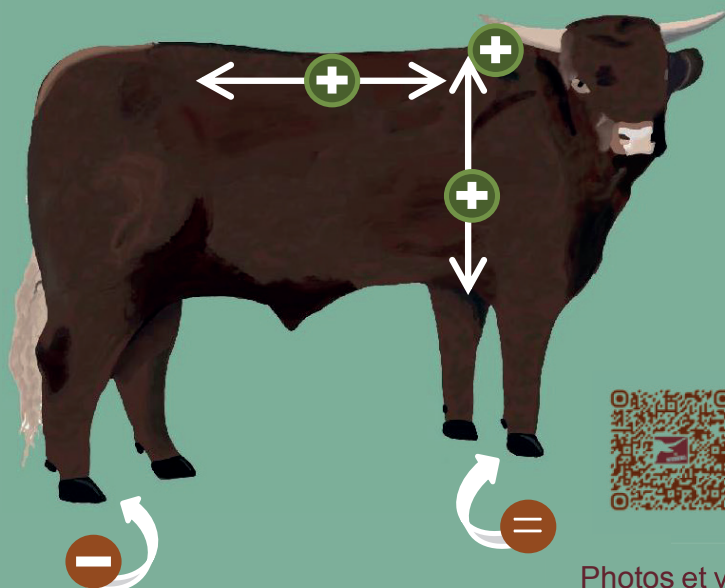
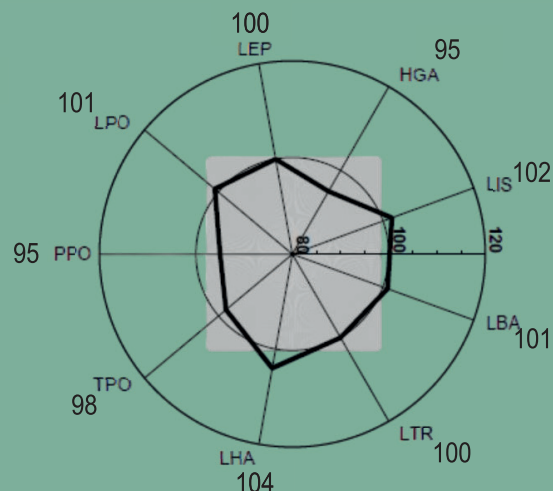

Photos et vidéos



AVICII est un veau présentant de l'épaule, une belle profondeur de poitrine et une bonne rectitude. Sa mère est une bonne productrice de l'élevage, ce qui laisse présager une descendance prometteuse et de qualité.



AVICII is a calf with good shoulder, nice chest depth, and solid straightness. His dam is a strong producer in the herd, which promises a high-quality and promising offspring.



AVICII es un ternero con buen hombro, buena profundidad de pecho y buena rectitud. Su madre es una buena productora en la explotación, lo que augura una descendencia prometedora y de calidad.

RACE SALERS

FR 1545114846 ATLANTA

ELEVEUR NAISSEUR

FR 15174005
CHASTERNAC
GAEC ANDRIEU
15140 ST BONNET DE SALERS

S U J E T

NOM ATLANTA NUMERO FR 1545114846 N° COMP. 4846 SEXE MALE

DATE DE NAISSANCE 12/01/2025 INSCRIPTION 1.2/01/2025 REPRODUCTEUR DIFFUSION CE VIANDE

SECTION PRINCIPALE CLASSE DE MERITE Mâle SP cl rac pures cert HBS

NAISSANCE	7 MOIS	18 MOIS	24 MOIS	30 MOIS
44	310			

POIDS à AGE TYPE (en % du groupe de conduite) POIDS MAXI. LE 03/03/2026 506 KG

DATE	D.M.	D.S.	Q.R.	A.F.	N.G.	ETAT
05/03/2026	45	47	21	64	59	6

POINTAGE ADULTE

PIRE

NOM PIRATE NUMERO FR 1539002399

Reproducteur RECOMMANDE VS VIA

POINTAGE 58 61 26 76 74

Naisseur GAEC DE PARIEU
15 DRUGEAC



MERE

NOM LEA NUMERO FR 1535014737

Reproductrice RECOMMANDEE VIAND

POINTAGE 54 61 23 72 70

Naisseur GAEC ANDRIEU
15 ST BONNET DE SALERS

NOM JUPITER NUMERO FR 1937035732

Reproducteur CONFIRME VIANDE

POINTAGE 50 70 24 74 73

Naisseur GANE MICHEL
19 ST JULIEN AUX BOIS

NOM HONGRIE NUMERO FR 1532044532

Reproductrice RECOMMANDEE VIAND

POINTAGE 45 67 22 80 71

Naisseur GAEC DE PARIEU
15 DRUGEAC

NOM FIGARO NUMERO FR 1530131439

Reproducteur CONFIRME VIANDE

POINTAGE 55 68 23 70 72

Naisseur SCEA DE RUZOL
15 ST BONNET DE SALERS

NOM EVA NUMERO FR 1529361304

Reproductrice RECONNUE VIANDE

POINTAGE 48 63 23 70 68

Naisseur SCEA DE RUZOL
15 ST BONNET DE SALERS

ACAJOU
FR 1525043778

VENUS
FR 1931687910

UNIVERSEL
FR 1523213093

URGENCE
FR 1523213100

BARON
FR 1526911514

VIOLETTE
FR 1524010064

VERCORS
FR 1931752275

VANINA
FR 1524010028

REFERENCES

** LEA FR 1535014737 **
2016 SPECIAL 2/9 GROUPES MIXTES BOURRETT
ST FLOUR

ATLANTA

N° Station :
60

FR 1545114846
NÉ LE 12/01/2025

NG : 59

Poids naissance : 44 kg
PAT 210 j + ratio : 310 kg 104 % él.
GMQ Nais/entrée : 1256 g/j
GMQ contrôle : 929 g/j
PAT 400 j : 492 kg
Note comportement : 2,5 / 5

PIRATE 1539002399

VSV (Reproducteur qualifié IBOVAL, recommandé)

IFNAISS	CR	DM	DS	FOS	ISEVR	AVEL	ALAIT	IVMAT	EFCAR
97	102	100	97	84	100			88	
0,92					0,89			0,41	

G.M.P : HONGRIE 1532044532

→ MTV

IFNAISS	ALAIT	IVMAT	ISU	IVV	RV
103	95	97	102	365	12

LEA 1535014737

MTV (Mère à Taureaux Viandes)

IFNAISS	CR	DM	DS	FOS	ISEVR	AVEL	ALAIT	IVMAT	IABjbf
106	97	101	89	97	101	102	101	102	100
0,48					0,46			0,39	0,37

REPRODUCTION MÈRE

ISU

AGE AU 1 ^{ER} VELAGE	IVV	RV	ISU
36	370	8	105

IFNAIS ASC	CR	DM	DS	QR	AF	OP	IMOCR
=	90	101	87	94	101	106	96
	0,37	0,43	0,43	0,36	0,36	0,36	0,38

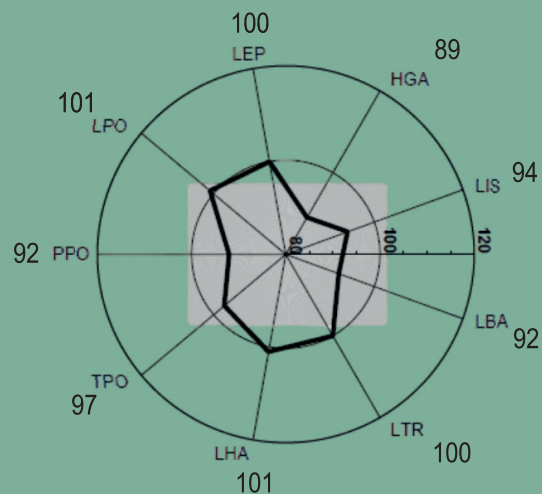

ATLANTA est un veau présentant de belles épaisseurs et un bassin bien dessiné. Fils de Pirate, passé par la station d'évaluation, il promet de bonnes qualités pour la reproduction.



ATLANTA is a calf with good thickness and a well-shaped pelvis. Son of Pirate, who went through the evaluation station, he promises strong qualities for breeding.



ATLANTA es un ternero con buen grosor y una pelvis bien formada. Hijo de Pirate, que pasó por la estación de evaluación, promete buenas cualidades para la reproducción.



Photos et vidéos



CONDITIONS DE VENTE

Vente aux enchères sous enveloppes.

Paiement des animaux

Le paiement des animaux sera réalisé le jour de la vente et le règlement sera encaissé à 30 jours.

De plus, un chèque de caution de 100 € sera exigé pour assurer l'éventuel transport et/ou les jours de pension supplémentaires (vente + 15 jours).

Mise à prix des taureaux à la vente

La mise à prix des taureaux présentés à la vente aux enchères est fixée à : **3 200 €**

Les taureaux retenus pour l'I.A (n° 34 et 50) :

Les taureaux ne seront plus achetés en copropriété entre UALC et un éleveur. Par conséquent ils ne seront pas mis à la vente.

Prélèvement dit de « station »

Le prix payé par l'acheteur est majoré de **1%** sur la base du prix d'achat hors taxes d'adjudication. Cette contribution est destinée au développement de la Station. Les frais de dossier sont de 25 € H.T.

Ce prélèvement est en faveur du Herd-Book Salers et est affecté au développement de la station d'évaluation.

Il s'applique également pour les animaux n'ayant pas été qualifiés pour la vente aux enchères sous enveloppes ou pour ceux n'ayant pas trouvé preneur lors de la vente et qui seraient vendus « à l'amiable » et dont l'ensemble du suivi administratif serait assuré par le Herd-Book Salers (organisation du départ, facturation, ...).

Tous problèmes de reproduction constatés doivent être déclarés au Herd Book Salers dans un délai de 4 mois à partir de la période de reproduction habituelle de l'élevage. Passé ce délai, aucune réclamation ne pourra être apportée.

Pour les animaux vendus à l'étranger :

Il conviendra de rajouter les frais de pedigree exportation de 150 €.

Imp. Champagnac - 15000 Aurillac - Ne pas jeter sur la voie publique.



Agriculteurs

Choisissez votre matériel agricole et demandez son financement chez votre concessionnaire.

Avec **Agilor**, vous gagnez du temps : votre concessionnaire vous conseille sur l'achat de votre matériel agricole et vous propose un financement adapté*. Vous obtenez sous 48h une réponse de principe à votre demande de financement.

* Offre réservée aux agriculteurs, soumise à conditions, sous réserve d'acceptation définitive de votre dossier par votre Caisse régionale participante, prêteur. Pour plus d'informations sur les conditions applicables à cette offre, les concessionnaires participants, rendez-vous sur le site www.ca-centrefrance.fr

